

Installation and use instructions and warnings
 Istruzioni ed avvertenze per l'installazione e l'uso
 Instructions et avertissements pour
 l'installation et l'utilisation

Anweisungen und Hinweise für die Installation und
 die Bedienung

Instrucciones y advertencias para la
 instalación y el uso

Instrukcje i ostrzeżenia związane z
 instalowaniem i użytkowaniem

Aanwijzingen en aanbevelingen voor
 installering en gebruik

COMPANY
 WITH QUALITY SYSTEM
 CERTIFIED BY DNV
 =ISO 9001/2000=



NiceWay

Transmitter
 WM080G, WM240C



Europe:  0682

WM001C



WM003C



WM009C

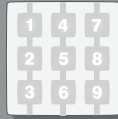

WM001G



WM002G



WM003G

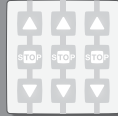

WM003C1G



WM006G

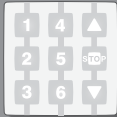

WM004G

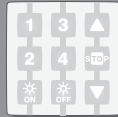

EN Range of NiceWay transmitter modules

IT Gamma dei moduli-trasmittitore NiceWay

FR Gamme des modules-émetteur NiceWay

ES Gama de los módulos-transmisores NiceWay

DE Die Reihe der NiceWay Sendermodule

PL Gama modułów-nadajników NiceWay

NL Assortiment zendmodules NiceWay

WM080G

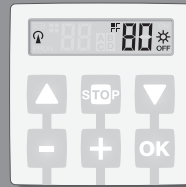

WM240C



- EN Range of NiceWay supports and transmitter module assembly
 IT Gamma dei supporti NiceWay e montaggio del modulo-trasmittitore
 FR Gamme des supports NiceWay et montage du module-émetteur
 ES Gama de los soportes NiceWay y montaje del módulo-transmisor
 DE Die Reihe der NiceWay Halterungen - Anbringen des Sendermoduls
 PL Gama uchwytów NiceWay oraz montaż modułu-nadajnika
 NL Assortiment houders voor NiceWay en montage van de zendmodule

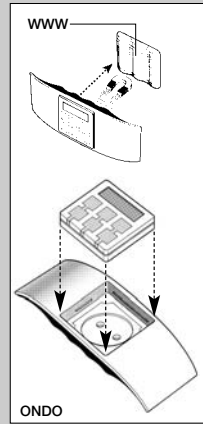
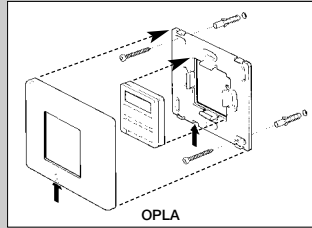
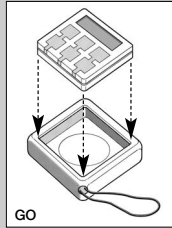
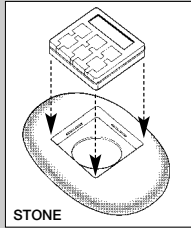

3

- EN Removal of transmitter module from support
 IT Estrazione del modulo-trasmittitore dal supporto
 FR Extraction du module-émetteur du support
 ES Extracción del módulo-transmisor del soporte
 DE Das Sendermodul von der Halterung nehmen
 PL Wymowanie modułu-nadajnika z uchwytu
 NL Verwijderen van de zendmodule uit de houder

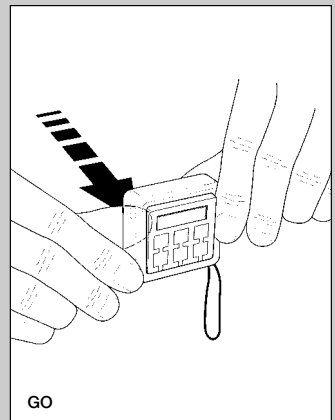
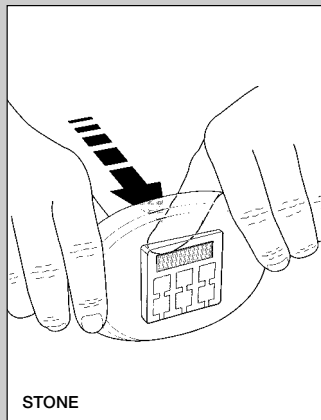

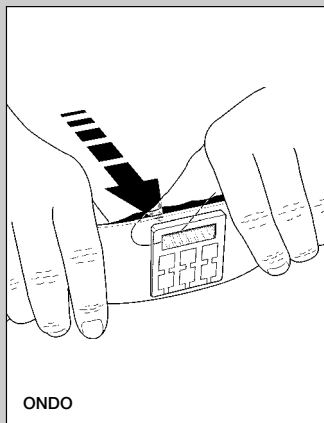

ONDO

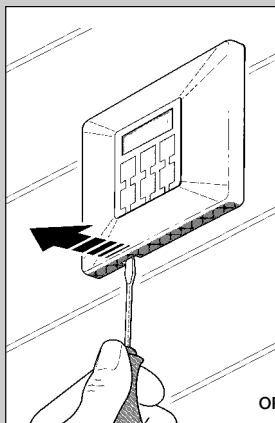

OPLA

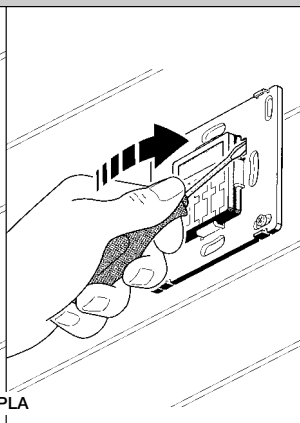

5

EN **Battery replacement**

IT **Sostituzione della batteria**

FR **Remplacement de la pile**

ES **Sustitución de la batería**

DE **Erneuern der Batterie**

PL **Wymiana baterii**

NL **Vervangen van de batterij**

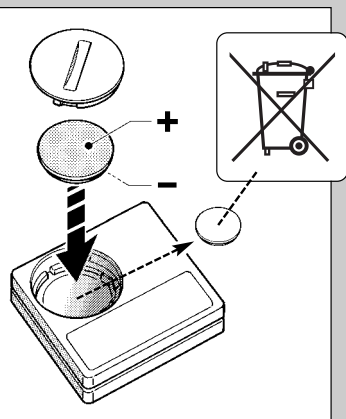
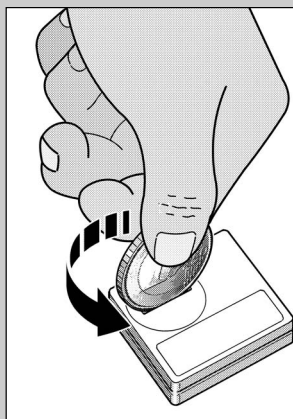

PRODUCT DESCRIPTION AND INTENDED USE

This transmitter is part of the NICEWAY range produced by Nice S.p.a. This range comprises a modular system made up of a series of transmitters with 1, 3, 6 and 9 keys, with some models also fitted with an LCD display (see page 2), and a series of interchangeable supports to mount the transmitter module (see page 3).

• Models WM080G and WM240C

These two models are designed exclusively for the control of automations for awnings, shutters and similar devices (WM080G), or automations for doors and gates (WM240C): **any other use is to be considered improper and strictly prohibited!**

Automations can be controlled **individually** (one at a time) or in automation **groups** (one group at a time). In the latter case, all automations in the group receive the same command.

In particular, the *automation group* mode may be convenient to manage daily requirements and procedures, such as: closing only the shutters of the living room and kitchen at the same time, **by sending a single command**, while ignoring all the rest!

USEFUL TIPS AND WARNINGS

• Store this manual with care

Take care to conserve this manual to facilitate future programming or maintenance of the product.

• Terminology used in this manual

In this manual, the term "transmitter" is used generally to refer to the two models WM080G and WM240C. In some cases, where the instructions regard a specific model only, the actual name of the model is used.

• Differences between the two transmitters

The two models WM080G and WM240C, have the same installation, programming and operation procedures. The only difference lies in the graphics of the control keys: the model WM080G, with the graphics ▲, ■, ▼, is more suited to automations for awnings and shutters, where the 3 commands are used for the same automation; the model WM240C, with graphics 1, 2, 3, is more suited to automations for

7

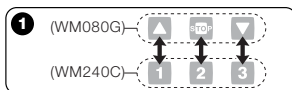

gates and doors where the 3 commands can be used for 3 different automations. Bearing this in mind, when reading the manual take into account that the keys ▲, ■, ▼ correspond to keys 1, 2, 3 (Fig. 0).

• Transmitter potential in automation control

The transmitter can control all automations with two different operating modes, defined in this manual with the terms: "Single Mode" and "Group Mode".

– SINGLE MODE ■

(Fig. 0, above)

This mode enables the user to control each automation independently and autonomously, as each automation is associated with a "Number", from 01 to 80 (shown on the right of the display).

– GROUP MODE ■

(Fig. 0, below)

This mode enables the user to use a single control to simultaneously move all automations entered in a specific Group. Each Group is represented by a "Number", from 01 to 70 (shown on the left of the display).

• Transmitter activation and shutdown

When keys -, +, OK are pressed, the transmitter switches on for a few seconds only, after which it turns off automatically if no other key is pressed.

• Warnings for installation and programming

All programming sequences described with numbers 01, 02, 03, etc... must be performed in consecutive steps, and therefore **with the transmitter constantly on**. As the transmitter only switches on for a few seconds if only one key is pressed, the entire programming sequence should be read in advance, to facilitate subsequent

application, with the aid of the illustrative examples.

Note: if the transmitter turns off, only the last incomplete action needs to be repeated, as the previous operations are memorised automatically.

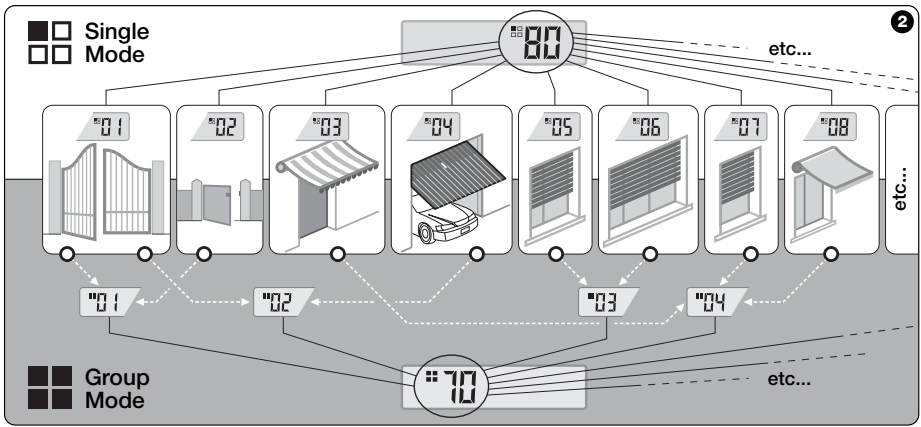

Key to symbols on transmitter display

| | |
|--|--|
| | Illuminates when the transmitter sends a command. |
| | Illuminates and remains lit during the transmitter programming phases. |
| | Indicates selection of the mode "Single automation" associated with this number (01 - 80). |
| | Indicates selection of the mode "Group automation" associated with this number (01 - 70). |
| | (During installation) Indicates access to Radio Code Programming. |
| | (During installation, within radio code) The number indicates the selected Dipswitch (01-10), and to the left its selected position, i.e. On / Off . |
| | Indicates selection of the command "Sun-On" (Note: the command is sent to the automation and enables the latter to activate management of the Brightness Sensor - sun). |
| | Indicates selection of the command "Sun-Off" (Note: the command is sent to the automation and enables the latter to deactivate management of the Brightness Sensor - sun). |
| | Illuminates when the battery is partially discharged. |



INSTALLATION

(for installation engineers)

BEFORE STARTING:

A)- To ensure simple and effective installation, first read the section "Useful tips and warnings" and then these instructions, strictly observing all steps and sequences during installation.

B)- The transmitter is compatible with all Nice receivers operating at the frequency of 433.92 MHz and which use one of the 4 Nice radio codes (A, B, C, D). It is therefore important to check the radio code of your receivers, comparing each one with the data in the table in Fig. ④.

C)- With reference to Step 1, more than one automation can be associated with the same Number, but only provided

that the Receivers of these automations have the same type of radio code (see table in Fig. ④). This operation is only recommended when the number of automations to be controlled is greater than that admitted on the transmitter. Otherwise, this operation is not recommended as it limits potential and flexibility of the entire system.

| Radio codes in Nice Receivers ③ | |
|--|--|
| A | For Nice automations of awnings and shutters (TTS) |
| B | For Nice radio controls in the FLOR series |
| C | For Nice radio controls in the FLO series |
| D | For Nice radio controls in the SMILIO series |

— Step 1 —

COLLECTING DATA FOR INSTALLATION

In this step, specific data needs to be acquired regarding all automations to be controlled by the transmitter. Therefore, with reference to the example in Fig. ④, use the table "Automation List" at the end of this manual, and enter the following data:

| Automation Name | No. | Code |
|---------------------|-------|--|
| Large gate | 01 | B |
| Pedestrian gate | 02 | D |
| Terrace awning | 03 | A |
| Garage door | 04 | C |
| Kitchen shutter | 05 | A |
| Living room shutter | 06 | A |
| etc... | | ④ |



- the **Name** of each automation to be controlled;
 - a **Number**, between 01 and 80, which from then on will identify the corresponding automation/s;
 - the **Letter** (A, B, C, D) corresponding to the Radio Code used by the Receiver of each automation.
- Note:** For this data, consult the table in Fig. ④.

IMPORTANT! All data written in the table "Automation List", will be used to ensure correct completion of the procedures in this manual.

— Step 2 —

MEMORISING THE RECEIVER CODES IN THE TRANSMITTER

In this step the type of radio code, used by each of the Receivers installed in your automations, needs to be memorised on the transmitter. Therefore, with reference to the data in your "Automation List", proceed as follows:

01. With the transmitter switched off, press and hold the key **OK** for approx. 10 seconds, until the display shows the symbol **A-B-C-D**, (after the text "PROG") then release the key immediately.
02. Press keys **- / +** to select the **Number** related to the automation to be programmed.
03. Press keys **▲(1) / ▼(3)** to select the **Letter** (radio code) associated with the selected automation, as specified in your "Automation List".

04. Then press one of the keys **- / +** to memorise the entered data. **Note:** This operation also automatically selects the **Number** of the previous (or next) automation, which is then ready to be programmed.

Repeat the procedure described in points 03 and 04 to memorise the radio codes of the other automations specified in your "Automation List".

At any time, or at the end of all operations, the user can exit the procedure by pressing **■(2)**, or by waiting for the transmitter to switch off automatically.

— See summarised example in Fig. ④ —

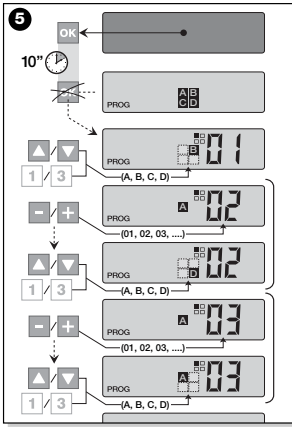

— Step 2.1 —

Personalising radio code

If your "Automation List" contains automations associated with the radio code type **C**, the 10 dip-switches on which this code is based now need to be set, for each automation. To do this, proceed as follows:

01. With the transmitter switched off, press and hold the key **OK** for approx. 10 seconds, until the display shows the symbol **A B C D**, (after the text "PROG") then release the key immediately.
02. Press keys **- / +** to select the **Number** of the automation using radio code **C**.
03. Then press **OK** to enter the mode for setting the **Dipswitches**: the display shows the current setting of **dipswitch** no. 01 (Fig. 6).
04. To modify the setting of **dipswitch** no. 01, refer to Fig. 6 and then press **▲(1)** to select **On** or **▼(3)** to select **Off**, as required.

05. Then move to the next **dipswitch** by pressing key **+** (or key **-** to the previous one) and use keys **▲(1) / ▼(3)**, to select the required setting for this **dip-switch**, i.e. either **On** or **Off**.

Then set the remaining **dipswitches** (total 10), repeating point **05** for each one, and after reaching **dipswitch** no. 10, press **OK** to terminate and exit the procedure.

If your "Automation List" contains other automations associated with the radio code type **C**, the relative **Dipswitches** must

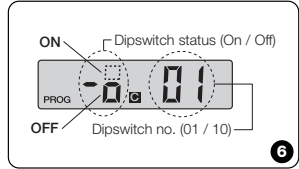

EN



EN



be set for each one, repeating the procedure described in points **02**, **03**, **04** and **05**. At any time, or at the end of all operations, the user can exit the procedure by pressing **■(2)**, or by waiting for the transmitter to switch off automatically.

– See summarised example in Fig. 7 –

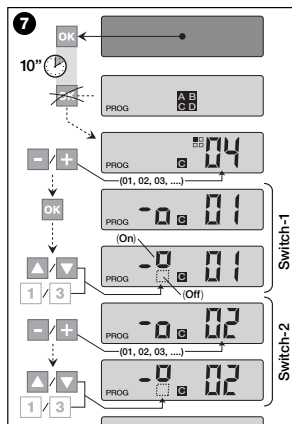

— Step 3 —

MEMORISING THE CODE SENT BY THE TRANSMITTER IN THE RECEIVER

Each **Number** in the transmitter is associated with its own "identity code" which enables the transmitter to be recognised by the receiver of an automation whenever a command is sent.

In this step, this "identity code" must be memorised in each automation **Receiver**, to then enable the latter to recognise the commands sent by the transmitter. To do this, proceed as follows:

01. In the "Automation List" locate the **Number** of the automation in which the Receiver is to memorise the "identity code" of your transmitter. **With the transmitter switched off**, press keys **- / +** to select this **Number**.
02. Press **■(2)**: after a brief interval the transmitter switches off, but keeps the **Number** of the previously selected automation in the memory.

03. At this point, read the section referring to the "transmitter memorisation procedure" in the **Receiver Instruction Manual** of the automation (the instruction manuals produced by Nice are also available on the website: www.niceforyou.com).

04. Then perform this procedure, taking into account that:
Note: Each Receiver model uses a specific memorisation procedure, which normally requires activation of a number of keys on the transmitter, including: ▲, ■, ▼ or 1, 2, 3 (for correspondence of keys, see Fig. 9).

The entire memorisation procedure described in points 01, 02, 03 and 04, must be repeated for each of your Receivers.

— Step 4 —

CHECKING CORRECT MEMORISATION OF TRANSMITTER

In this step, a number of tests must be performed to verify correct memorisation of the transmitter's "identity code" in each of the Receivers present.

For this, refer to the section DAILY USE OF THE TRANSMITTER (in this manual), and proceed systematically to send a movement command to each of the automations memorised.

— Step 5 —

PROVIDING THE END USER WITH INFORMATION ON OPERATION

Important! - At the end of installation and operational checks, compile the "OPERATION TABLE", on the last page of this manual. On this page, write the names of all Single Automations installed and their reference Number (see your "Automation List"). Also indicate the automation Groups (only if already created) and their reference

Number (see the section below for the Group programming procedure). Lastly, to facilitate the task of future users of the transmitter, ensure that the end user is provided with the "OPERATION TABLE" and this manual.

DELETING DATA FROM THE TRANSMITTER MEMORY

All data can be deleted from the transmitter memory as follows:

Caution: - This procedure definitively removes all data and restores the original factory settings.

01. With the transmitter switched off, press and hold the key **OK** for approx. 25 seconds, until all symbols and texts appear on display, then release the key.
02. The display then shows the text "F..." (indicating the version of the software installed in the transmitter) and then "P1" in rapid succession.

03. At this point, press each of the six transmitter keys once, in the following sequence:

▲(1), ■(2), ▼(3), -, +, OK.

Each key, when pressed, will change the display, scrolling forward through the numbers until "P6" appears.

04. After pressing the last key (**OK**), the display shows the following: [---]. Then wait for the transmitter to switch off, thus completing the deletion procedure.

CREATING AUTOMATION GROUPS

The section "USEFUL TIPS AND WARNINGS" outlines the main characteristics of the operating mode named "Group Mode", in which the transmitter can control the required automations simultaneously. This section describes how to create an Automation Group in the transmitter.

PLANNING A GROUP

Fig. 9 shows a purely guideline example of a plan of 4 groups, simply to help you understand the logic of group selection. Then enter the following data, as required, in the "OPERATION TABLE" (at the end of the manual):

- a) - Ensure that the section for "Single Automations" of the "OPERATION TABLE" is

already compiled; otherwise (important!) contact the installation engineer to compile this section.

- b) - Decide which NUMBER to assign to the Group and enter this in the relevant section.
- c) - Decide which automation is to be included in the Group and cross check the corresponding box.

MAKING A GROUP

Before performing this procedure, read the section "AN OVERVIEW OF THE TRANSMITTER DISPLAY", which explains what is normally displayed during these operations.

The following operative instructions explain how to create a Group. The examples refer to Fig. 9 and in particular to the data of Group 03. Proceed as follows:

01. With the transmitter switched off, press and hold the key **OK** for approx. 5 seconds, until the display shows the

text "PROG" then release the key immediately.

02. Now use the keys - / +, to select the NUMBER to assign to the Group, as entered in the table.

Our example: NUMBER 03

— Press **OK** to confirm the selection: the automation Number is then shown on the right of the display.

03. Then use keys - / + to select the Number of the **first** automation to be included in this Group.

Our example: Number 05

— Press **OK** to confirm the selection: the number stops flashing once it has been entered in the Group.

04. Then use keys - / + to select the Number of the **second** automation to be

included in this Group.

Our example: Number 06

— Press **OK** to confirm the selection: the number stops flashing once it has been entered in the Group.

Note: If the ✕ symbol appears, refer to the next paragraph AUTOMATIONS CONNECTED TO A BRIGHTNESS SENSOR.

At this point the creation of Group 03, in our example is complete.

To proceed with the creation of another Group, **before the transmitter switches off**, press key ■ (2) and repeat the above procedure, starting from point 02.

It is possible to exit this procedure at the end of all operations or at any other time by simply waiting for the transmitter to switch off automatically.

— See summarised example in Fig. ⑧ —

| AUTOMATIONS | | GROUPS | | | | | | | |
|-----------------------|------|--------|----|----|----|-----|-----|-----|-----|
| | N° | 01 | 02 | 03 | 04 | ... | ... | ... | ... |
| → Large gate | 01 | ✕ | ✕ | | | | | | |
| → Pedestrian gate | 02 | ✕ | | | | | | | |
| → Terrace awning | 03 | | ✕ | | | | | | |
| → Garage door | 04 | | | | ✕ | | | | |
| → Kitchen shutter | 05 | | | ✕ | | | | | |
| → Living room shutter | 06 | | | ✕ | | | | | |
| → etc... | | | | | ✕ | | | | |
| → | | | | | ✕ | | | | |
| → | | | | | | | | | |
| → | | | | | | | | | |

⑧

...Overview of transmitter display

During creation of a Group, the transmitter shows two numbers, one on the right and one on the left of the display. These numbers mean the following:



The number on the left of the display indicates **GROUP**.

- There is a total of 70 numbers available.
- **When the number flashes:** this means that the Group is disabled (does not contain any automations).
- **When the number remains lit:** this means that the Group is active (contains automations).

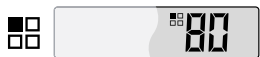

The number on the right of the display indicates **the AUTOMATION** to be included (or not) in the active Group, on the left of the display.

- There is a total of 80 numbers available.
- **When the number flashes:** this means that the automation is not entered in the Group displayed on the left.
- **When the number remains lit:** this means that the automation is entered in the Group displayed on the left.

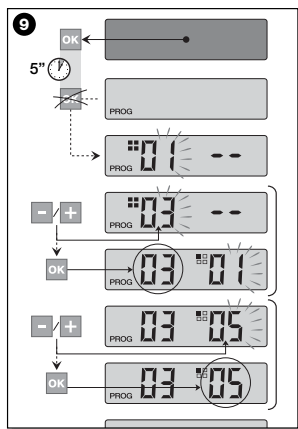

• Automations connected to a Brightness Sensor (sun)

During the Group creation procedure, if a selection is made from the "Automation List" of an automation associated with a radio code type **A**, after confirming the selection by pressing **OK** (the number stops flashing) the ***** symbol appears next to the automation **Number**.



The setting can now be selected for the brightness sensor as follows:

- ***** ON, by pressing **OK** once;
- ***** OFF, by pressing **OK** twice;
- ***** (no command), by pressing **OK** three times.

• Modifying or Deactivating a Group

To modify a previously created Group, recall the Group NUMBER and proceed in the same way as for creation (Fig. 9), modifying the setting of each Group automation as required.

If all automations in the Group are disabled, the Group number will start flashing again, indicating that it is no longer active.

DAILY USE OF THE TRANSMITTER

In daily use, the transmitter can be operated in two ways:

- **SINGLE MODE** - The command is sent to a single automation.
- **GROUP MODE** - The command is sent to a group of automations.

CONTROLLING AUTOMATIONS IN "SINGLE MODE"



To send a command to a single automation, proceed as follows:

- **with the transmitter switched off**, use keys **- / +** to select the **Number** of the required automation (*).

- send the command by pressing one of the keys **▲, ■, ▼** or **1, 2, 3**.

If one of the three control keys is subsequently pressed, this command will be sent to the previously used automation.

Note (*): If a selection is made from the "Automation List" of an automation associated with a radio code type **A** after confirming the selection by pressing **OK** the ***** symbol also appears on display. At this point (before sending the command) one of the following options can be selected by pressing **OK** again:

- ***** ON, by pressing **OK** once;
- ***** OFF, by pressing **OK** twice;
- ***** (no command), by pressing **OK** three times.

The command sent is managed by the automation only when the latter manages (and is connected to) a brightness sensor.

CONTROLLING AUTOMATIONS IN "GROUP MODE"



To send a command to a group of automations, proceed as follows:

- **with the transmitter switched off**, press **OK**;
 - use keys **- / +** to select the required Group from those created (*).
 - send the **command** by pressing one of the keys **▲, ■, ▼** or **1, 2, 3**.
- If one of the three control keys is subsequently pressed, this command will be sent to the previously used automation.*

Note (*): At this point, before sending the command, there is the option, by pressing **OK**, of using keys **- / +** to check which automations are entered in the selected Group (shown on the right of the display).

• **If no Group is active**



During transmitter use in "Group Mode", if no Group has been created and an attempt is made to select one, only the "Group symbol" appears on the display, without any number to select, thus indicating the absence of any Groups.

MAINTENANCE AND DISPOSAL

REPLACE THE BATTERY

When the battery is discharged, the transmitter capacity is significantly reduced and the symbol appears on the display. Correct operation of the transmitter is restored by replacing the battery (see page 4-5 and 6) with one of the same type (see "TECHNICAL SPECIFICATIONS"). Ensure that the correct polarity is observed.

• **Battery disposal**

Even if discharged, the batteries can contain pollutant substances and therefore must NEVER be disposed of in common waste collection points (see page 6). After removing the batteries from the product, dispose of according to the

envisaged local legislation for "classified waste".

TRANSMITTER DISPOSAL

This product is made up of various types of materials: some may be recycled, and others must be disposed of. Seek information on the recycling and disposal systems envisaged by the local regulations in your area for this product category.

- **Caution:** some parts of the product may contain pollutant or hazardous substances which, if disposed of into the environment, may cause serious damage to the environment or physical health.

As shown by the symbol in Fig. 10, disposal of this product in domestic waste



is strictly prohibited. Separate the waste into categories for disposal, according to the methods envisaged by current legislation in your area, or return the product to the retailer when purchasing a new version.

- **Caution:** local legislation may envisage serious fines in the event of abusive disposal of this product.

TECHNICAL SPECIFICATIONS

| | |
|--------------------------------|--|
| • Frequency | 433.92 MHz (± 100 KHz) |
| • Power supply | lithium battery 3 Vdc type CR2032 |
| • Battery lifetime | estimated at 2 years with 10 transmissions per day |
| • Range | estimated at 200 m; 35 m (if inside buildings) |
| • Radiated power | estimated at approx. 1 mW e.r.p. |
| • Radio code A | 52+52 bit, rolling code, code FLOR+INFO (TTS) |
| • Radio code B | 52 bit, rolling code, code FLOR |
| • Radio code C | 12 bit, code FLO |
| • Radio code D | 64 bit, code SMILO |
| • Operating temperature | from - 20°C to + 55°C |
| • Protection class | IP 40 (use in the home or protected environments) |
| • Dimensions | L. 41 x D. 41 x H. 10 mm |
| • Weight | 18g |

Note:

- All technical specifications stated in this section refer to an ambient temperature of 20°C (± 5°C).

- Nice S.p.a. reserves the right to apply modifications to the product at any time when deemed necessary, while maintaining the same functionalities and intended use.

DESCRIZIONE DEL PRODOTTO E DESTINAZIONE D'USO

Il presente trasmettitore fa parte della linea NICEWAY di Nice S.p.a. Questa linea è un sistema modulare composto da una serie di trasmettitori a 1, 3, 6 e 9 tasti, alcuni modelli anche con display Lcd (vedere pag. 2), e da una serie di supporti intercambiabili in cui inserire il modulo-trasmettitore (vedere pag. 3).

• **Modelli WM080G e WM240C**

Questi due modelli sono destinati esclusivamente al comando di automazioni per tende, tapparelle e similari (WM080G), o ad automazioni per portoni e cancelli (WM240C); **altri usi sono da considerarsi impropri e vietati!**

È possibile comandare gli automatismi sia **singolarmente** (uno per volta), sia per **raggruppamenti** di automatismi (un Raggruppamento per volta). In quest'ultimo caso, tutti gli automatismi del Raggruppamento ricevono lo stesso comando.

In particolare, il **Raggruppamento di automatismi** può essere comodo per gestire esigenze di uso abituale, come ad esempio: voler chiudere nello stesso istante, **con l'invio di un comando unico**, solo le tapparelle del salotto e quelle della cucina, ignorando il resto!

CONSIGLI UTILI E AVVERTENZE

• **Conservare il presente manuale**

Si raccomanda di conservare con cura questo manuale, per facilitare eventuali interventi futuri di programmazione e di manutenzione del prodotto.

• **Terminologia usata nel Manuale**

In questo manuale, il termine "trasmettitore" è usato in modo generico per identificare i due modelli WM080G e WM240C. In alcuni casi, dove le istruzioni riguardano solo un determinato modello, compare direttamente la sigla di questo.

• **Differenze fra i due trasmettitori**

I due modelli WM080G e WM240C, hanno le stesse modalità d'installazione, di programmazione e d'uso. L'unica differenza sta nella grafica dei tasti comando: il modello WM080G, con grafica ▲, ■, ▼, è più adatto per automatismi di tende e tapparelle, dove **i 3 comandi vengono usati per lo stesso automatismo**; il modello WM240C, con grafica **1, 2, 3**, è più adatto per automatismi di cancelli e portoni, dove



i 3 comandi possono essere usati per 3 automatismi diversi.

*A questo riguardo, durante la lettura del manuale, tenere presente che i tasti ▲, ■, ▼ corrispondono ai tasti **1, 2, 3** (Fig. 1).*

• **Potenzialità del trasmettitore nella gestione degli automatismi**

Il trasmettitore è in grado di comandare tutti i vostri automatismi, attraverso due distinte modalità d'uso, definite nel manuale con i termini: "Modo Singolo" e "Modo Raggruppato".

- **MODO SINGOLO** ■

(Fig. 2, sopra)

L'utilizzo di questa modalità permette all'utente di comandare ogni automatismo in modo singolo e autonomo, poiché ciascun automatismo è associato ad un

"Numero", da 01 a 80 (compare nella parte destra del display).

- **MODO RAGGRUPPATO** ■

(Fig. 2, sotto)

L'utilizzo di questa modalità permette all'utente di movimentare simultaneamente, **con un unico comando**, tutti quegli automatismi che sono stati inseriti in un determinato Raggruppamento. Ciascun Raggruppamento è rappresentato da un "Numero", da 01 a 70 (compare sulla parte sinistra del display).

• **Accensione e spegnimento del trasmettitore**

La pressione dei tasti - , + , OK, accende il trasmettitore solo per pochi secondi, trascorsi i quali, questo si spegne automaticamente se nel frattempo non è stato premuto nessun altro tasto.

• **Avvertenza per l'installazione e la programmazione**

Tutte le sequenze di programmazione descritte con i numeri 01, 02, 03, ecc... devono essere eseguite in sequenza con-

catenata, e dunque **con il trasmettitore sempre acceso**. Poiché la pressione di un tasto accende il trasmettitore solo per pochi secondi, si consiglia di leggere prima tutte le istruzioni e di applicarle dopo al trasmettitore, aiutandosi con gli esempi riepilogativi.

Nota: se il trasmettitore si spegne, occorre ripetere dall'inizio la sola azione che non è stata terminata, in quanto le operazioni precedenti sono state automaticamente memorizzate.

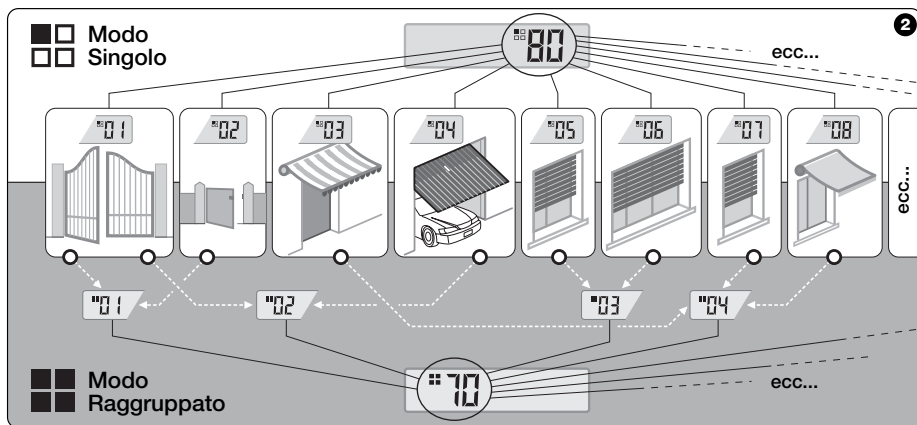

• **Legenda dei simboli sul display del trasmettitore**

| | |
|--|---|
| | Si accende quando il trasmettitore invia un comando. |
| | Si accende e resta acceso durante le fasi di programmazione del trasmettitore. |
| | Indica che è stato selezionato il "Singolo automatismo" associato a questo numero (01 - 80). |
| | Indica che è stato selezionato il "Raggruppamento di automatismi" associato a questo numero (01 - 70). |
| | (Durante l'installazione) Indica l'accesso alla Programmazione delle Codifiche radio. |
| | (Durante l'installazione, all'interno della codifica radio) Il numero indica la DIP-switch selezionato (01-10), e a sinistra, la sua posizione On/Off selezionata. |
| | Indica che è stato selezionato il comando di "Sole-On" (Nota: il comando viene inviato all'automatismo e permette a questo di attivare la gestione del Sensore di Luminosità - sole). |
| | Indica che è stato selezionato il comando di "Sole-Off" (Nota: il comando viene inviato all'automatismo e permette a questo di disattivare la gestione del Sensore di Luminosità - sole). |
| | Si accende quando la batteria è parzialmente scarica. |



INSTALLAZIONE

(per il Tecnico Installatore)

PRIMA DI INIZIARE:

- A)-** Per installare il prodotto in modo semplice ed efficace, è opportuno leggere prima la sezione "Consigli utili e avvertenze" e poi leggere le presenti istruzioni, rispettando nell'applicazione, la sequenza passo dopo passo.
- B)-** Il trasmettitore è compatibile con tutti i Ricevitori Nice che operano alla frequenza di 433,92 MHz e che adottano una delle 4 codifiche radio Nice (A, B, C, D). È dunque importante accertare la codifica radio dei vostri Ricevitori, confrontando ciascuno con i dati della tabella di Fig. 3.
- C)-** In riferimento al Passo 1, è possibile scrivere in corrispondenza dello stesso

Numero anche più di un automatismo, a condizione però che i Ricevitori di questi abbiano lo stesso tipo di codifica radio (vedere tabella di Fig. 3). Questa operazione è consigliata solo quando si devono comandare un numero di automatismi superiore al limite consentito dal trasmettitore. In caso contrario, l'operazione è sconsigliata in quanto limita le potenzialità e la flessibilità dell'intero sistema.

| Codifiche radio dei Ricevitori Nice | | 3 |
|-------------------------------------|--|---|
| A | Per automatismi Nice di tende e tapparelle (TTS) | |
| B | Per radiocomandi Nice della serie FLOR | |
| C | Per radiocomandi Nice della serie FLO | |
| D | Per radiocomandi Nice della serie SMIL0 | |

— Passo 1 —

RACCOLGERE I DATI PER L'INSTALLAZIONE

In questo passo occorre raccogliere alcuni dati riguardo tutte le automatizzazioni che si intende comandare con il trasmettitore. Quindi, con riferimento all'esempio in Fig. 4, utilizzare la tabella "Lista Automazioni" presente alla fine di questo manuale, scrivendoci dentro i seguenti dati:



| Nome Automazione | Num. | Cod. |
|--------------------|-------|-------|
| Cancello grande | 01 | B |
| Cancello pedonale | 02 | D |
| Tenda terrazzo | 03 | A |
| Portone garage | 04 | C |
| Tapparella cucina | 05 | A |
| Tapparella salotto | 06 | A |
| ecc... | | |



- il **Nome** di ciascun automatismo che si intende comandare;
 - un **Numero**, compreso tra 01 e 80, che da questo momento identificherà l'automatismo/i corrispondente;
 - la **Lettera** (A, B, C, D) corrispondente alla **Codifica radio** che adotta il Ricevitore di ciascun automatismo.
- Nota:** Per stabilire questo dato, consultare la tabella di Fig. 3.

IMPORTANTE! Tutti i dati che scriverete nella tabella "Lista Automazioni", serviranno per eseguire correttamente le varie procedure contenute in questo manuale.

— Passo 2 —

MEMORIZZARE NEL TRASMETTITORE LE CODIFICHE RADIO DEI RICEVITORI

In questo passo occorre memorizzare nel trasmettitore il tipo di codifica radio adottato da ciascuno dei Ricevitori installati nei vostri automatismi. Quindi, facendo riferimento ai dati scritti nella vostra "Lista Automazioni", procedere nel modo seguente:

01. Con il trasmettitore spento, tenere premuto per circa 10 secondi il tasto **OK**, fino a quando compare sul display (dopo la scritta "PROG") il simbolo **A-B-C-D**, quindi rilasciare subito il tasto.
02. Premere i tasti **- / +** per selezionare il **Numero** relativo all'automatismo che si intende programmare.
03. Premere i tasti **▲(1) / ▼(3)** per selezionare la **Lettera** (codifica radio) che, nella vostra "Lista Automazioni", risulta associata all'automatismo prescelto.

04. Premere quindi uno dei tasti **- / +** per memorizzare il dato appena impostato. **Nota:** Questa operazione seleziona contemporaneamente anche il **Numero** dell'automatismo precedente (o successivo) che, quindi, ora è pronto per essere programmato.

Ripetere la procedura descritta ai punti 03 e 04 per memorizzare la codifica radio degli altri automatismi presenti nella vostra "Lista Automazioni".

In qualsiasi momento o al termine delle operazioni è possibile uscire da questa procedura premendo il tasto **■(2)**, oppure attendendo che il trasmettitore si spenga da solo.

— Vedere esempio riepilogativo in Fig. 4 —

— Passo 2.1 —

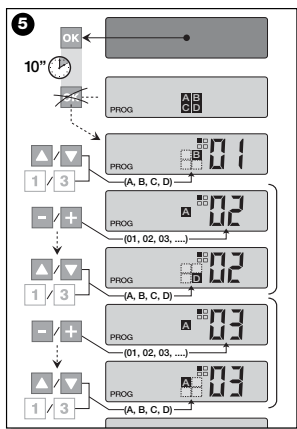

Personalizzare la codifica radio

Se nella vostra "Lista Automazioni" sono presenti automatismi con associata la codifica radio tipo **C**, occorre impostare ora, per ciascun automatismo, i 10 **DIP-switch** sui quali si basa questo tipo di codifica. Procedere quindi nel modo seguente:

01. Con il trasmettitore spento, tenere premuto per circa 10 secondi il tasto **OK**, fino a quando compare sul display (dopo la scritta "PROG") il simbolo **A-B-C-D**, quindi rilasciare subito il tasto.
02. Premere i tasti **- / +** per selezionare il **Numero** dell'automatismo che adotta la codifica radio **C**.
03. Premere quindi il tasto **OK** per entrare nella modalità d'impostazione dei **DIP-switch**: sul display appare l'impostazione attuale dello **switch** n° 01 (Fig. 6).
04. Per modificare l'impostazione dello

switch n° 01, fare riferimento alla Fig. 6 e dunque, premere il tasto **▲(1)** per selezionare **On** o il tasto **▼(3)** per selezionare **Off**, secondo le proprie necessità.

05. Quindi, passare allo **switch** successivo premendo il tasto **+** (tasto **-** per quello precedente) e, con i tasti **▲(1) / ▼(3)**, selezionare l'impostazione desiderata per questo **switch**, scegliendo fra **On** e **Off**.

Impostare dunque i restanti **switch** (in totale sono 10), ripetendo per ciascuno il punto 05 e, una volta impostato lo **switch** n° 10, premere il tasto

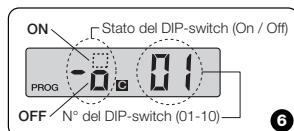

IT

OK per terminare e uscire da questa procedura.

IT

Se nella vostra "Lista Automazioni" sono presenti ulteriori automatismi con associata la codifica radio tipo **C**, occorre impostare per ciascuno di questi i vari **DIP-switch**, ripetendo la procedura descritta ai punti 02, 03, 04 e 05.

In qualsiasi momento o al termine delle operazioni è possibile uscire da questa procedura premendo il tasto **■(2)**, oppure attendendo che il trasmettitore si spenga da solo.

— Vedere esempio riepilogativo in Fig. 7 —

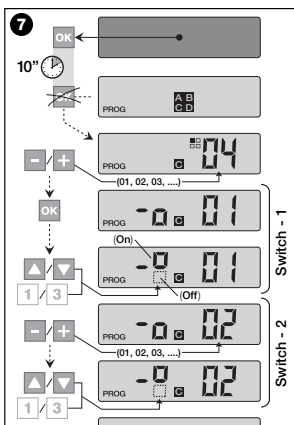

— Passo 3 —

MEMORIZZARE NEL RICEVITORE IL CODICE TRASMESSO DAL TRASMETTITORE

Ad ogni **Numero** presente nel trasmettitore è associato un proprio "codice di identità" che permette al trasmettitore di essere riconosciuto in modo univoco dal Ricevitore di un automatismo, durante l'invio di un comando.

In questo passo occorre dunque memorizzare in ciascun **Ricevitore** di automatismo questo "codice di identità" che permetterà poi al Ricevitore di riconoscere i comandi inviati dal trasmettitore. Procedere quindi nel modo seguente:

01. Individuare nella "Lista Automazioni" il **Numero** dell'automatismo nel cui Ricevitore si intende memorizzare il "codice di identità" del vostro trasmettitore. Con il trasmettitore spento, premere quindi i tasti **- / +** per selezionare tale **Numero**.

02. Premere il tasto **■(2)**: dopo qualche istante il trasmettitore si spegne, conservando però nella memoria il *Numero* dell'automatismo selezionato prima.

03. A questo punto, leggere nel **Manuale istruzioni del Ricevitore** dell'automatismo, la parte del testo dedicata alla "procedura di memorizzazione del trasmettitore" (i manuali istruzione prodotti da Nice sono disponibili anche nel sito internet: www.niceforyou.com).

04. Quindi, eseguire la procedura appena letta, tenendo presente quanto segue: **Nota:** Ogni modello di Ricevitore adotta una propria procedura di memorizzazione la cui prassi richiede di premere sul trasmettitore alcuni tasti fra i seguenti: **▲, ■, ▼ o 1, 2, 3** (per la corrispondenza fra i tasti, vedere la Fig. 9).

Tutta la procedura di memorizzazione descritta ai punti **01**, **02**, **03** e **04**, deve essere ripetuta per ciascuno dei vostri Ricevitori.

— Passo 4 —

VERIFICARE LA CORRETTA MEMORIZZAZIONE DEL TRASMETTITORE

In questo passo occorre effettuare alcune prove che verifichino la corretta memorizzazione del "codice di identità" del vostro trasmettitore in ciascuno dei Ricevitori presenti.

Quindi, facendo riferimento alla sezione **USO QUOTIDIANO DEL TRASMETTITORE** (in questo manuale), procedere sistematicamente ad inviare un comando di movimentazione ad ogni singolo automatismo memorizzato.

— Passo 5 —

FORNIRE ALL'UTENTE FINALE LE INFORMAZIONI PER L'USO

Importante! - Al termine dell'installazione e delle verifiche funzionali, si raccomanda di compilare la "TABELLA PER L'USO", presente nell'ultima pagina di questo manuale. Scrivere qui il nome di tutti gli

Automatismi singoli che avete installato e il loro *Numero* di riferimento (vedere la vostra "Lista Automazioni"). Segnare inoltre i *Raggruppamenti* di automatismi (solo se già creati) e il loro *Numero* di riferimento (per la programmazione dei Raggruppamenti, vedere la sezione successiva). Infine, per facilitare il compito di chi userà in futuro il trasmettitore, si raccomanda di lasciare all'**utente finale** sia la "TABELLA PER L'USO", sia questo manuale.

IT



CANCELLARE I DATI DALLA MEMORIA DEL TRASMETTITORE

È possibile cancellare completamente tutti i dati presenti nella memoria del trasmettitore, operando nel modo seguente:

Attenzione! - Questa procedura cancella i dati in modo definitivo e ripristina lo stato iniziale stabilito in fabbrica.

01. Con il trasmettitore spento, tenere premuto per circa 25 secondi il tasto **OK**, fino a quando si accendono tutti i

31

simboli e le scritte sul display, quindi rilasciare il tasto.

02. Appare ora in rapida successione prima l'indicazione "F.." (indica la versione del software installato nel trasmettitore) e poi "P1".

03. A questo punto premere uno per volta i sei tasti del trasmettitore, rispettando la sequenza:

▲(1), ■(2), ▼(3), - , + , OK.

Ogni tasto premuto cambierà l'indicazione sul display, facendola avanzare di un numero, fino a "P6".

04. Dopo aver premuto l'ultimo tasto (**OK**), appare sul display questa indicazione: . Quindi attendere che il trasmettitore si spenga, terminando in questo modo la procedura di cancellazione.

CREARE RAGGRUPPAMENTI DI AUTOMATISMI

Nella sezione "CONSIGLI UTILI E AVVERTENZE" abbiamo accennato alle caratteristiche principali della modalità d'uso definita "Modo Raggruppato", con cui il trasmettitore può gestire *simultaneamente*, gli automatismi desiderati. In questa sezione verrà spiegato invece come creare nel trasmettitore un **Raggruppamento di automatismi**.

PIANIFICARE UN RAGGRUPPAMENTO

La Fig. 9 mostra un esempio di pianificazione puramente indicativo, di 4 raggruppamenti che vogliono suggerire la logica con cui operare le vostre scelte. Scrivere dunque, nella "TABELLA PER L'USO"

(quella presente alla fine del manuale) i seguenti dati, disponendoli secondo le vostre necessità:

- Accertarsi che la "TABELLA PER L'USO" sia già compilata nella parte riservata agli "Automatismi Singoli", altrimenti (*importante!*) contattare il Tecnico installatore per compilare questa parte.
- Decidere quale NUMERO si desidera dare al Raggruppamento e scriverlo.
- Decidere quali automatismi si desidera includere nel Raggruppamento e barrare il riquadro corrispondente.

ESEGUIRE UN RAGGRUPPAMENTO

Prima di effettuare questa procedura è bene leggere nel riquadro "UNO SGUARDO AL DISPLAY DEL TRASMETTITORE", cosa appare di solito nel display, durante l'esecuzione di queste operazioni. Le seguenti istruzioni operative mostrano come realizzare un Raggruppamento. Gli

IT



esempi riportati fanno riferimento alla **Fig. 8**, in particolare ai dati relativi al **Raggruppamento 03**. Procedere quindi nel modo seguente:

01. Con il trasmettitore spento, tenere premuto per circa 5 secondi il tasto **OK**, fino a quando compare sul display la scritta "PROG", quindi rilasciare subito il tasto.

02. Selezionare ora, con i tasti - / +, il NUMERO che abbiamo deciso di assegnare nella tabella, a questo Raggruppamento.

Nostro esempio: NUMERO **03**

— Confermare la scelta fatta, premendo il tasto **OK**: appare a destra del display il Numero dell'automatismo.

03. Quindi, premere i tasti - / + per selezionare il Numero relativo al **primo** automatismo che si desidera includere nel Raggruppamento.

Nostro esempio: Numero **05**

— Confermare la scelta fatta, premendo il tasto **OK**: il numero smette di lampeggiare poiché è stato incluso nel Raggruppamento.

04. Quindi, premere ancora una volta i tasti - / + per selezionare il Numero relativo al **secondo** automatismo che si desidera includere nel Raggruppamento.

Nostro esempio: Numero **06**

— Confermare la scelta fatta, premendo il tasto **OK**: il numero smette di lampeggiare poiché è stato incluso nel Raggruppamento.

Nota: Se appare il simbolo ✖, vedere il paragrafo successivo **AUTOMATISMI COLLEGATI A UN SENSORE DI LUMINOSITÀ**.

| AUTOMAZIONI | N° | RAGGRUPPAMENTI | | | | | | |
|----------------------|-----|----------------|----|----|----|-----|-----|-----|
| | | 01 | 02 | 03 | 04 | ... | ... | ... |
| → Cancelli grande | 01 | ✖ | ✖ | | | ... | ... | ... |
| → Cancelli pedonale | 02 | ✖ | | | | | | |
| → Tenda terrazzo | 03 | | ✖ | | | | | |
| → Portone garage | 04 | | | | ✖ | | | |
| → Tapparella cucina | 05 | | | ✖ | | | | |
| → Tapparella salotto | 06 | | | ✖ | | | | |
| → ecc... | ... | | | | ✖ | | | |
| → | | | | | ✖ | | | |
| → | | | | | | | | |

8

...Uno sguardo al display del trasmettitore

Durante la creazione di un Raggruppamento, il trasmettitore mostra **due numeri**, uno a destra e uno a sinistra del display. Il significato e il comportamento di questi è il seguente:



Il Numero a sinistra del display indica **IL RAGGRUPPAMENTO**.

- In totale sono disponibili 70 numeri.
- **Quando il numero lampeggia:** significa che quel Raggruppamento è disattivato (non contiene all'interno nessun automatismo).
- **Quando il numero è fisso:** significa che quel Raggruppamento è attivo (contiene all'interno degli automatismi).



Il Numero a destra del display indica **L'AUTOMATISMO** da includere o meno nel Raggruppamento attivo, a sinistra del display.

- In totale sono disponibili 80 numeri.
- **Quando il numero lampeggia:** significa che quell'automatismo non è inserito nel Raggruppamento visualizzato a sinistra.
- **Quando il numero è fisso:** significa che quell'automatismo è inserito nel Raggruppamento visualizzato a sinistra.

A questo punto, la creazione del **Raggruppamento 03**, del nostro esempio è terminata.

Ora, se si vuole procedere subito a creare un ulteriore Raggruppamento, **prima che il trasmettitore si spenga**, premere il tasto **(2)** e rifare quindi la stessa procedura appena fatta, partendo dal **punto 02**.

In qualsiasi momento o al termine delle operazioni è possibile uscire da questa procedura attendendo che il trasmettitore si spenga da solo.

— **Verdere esempio riepilogativo in Fig. 9** —

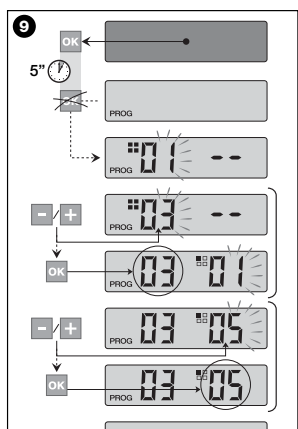

• Automatismi collegati a un Sensore di luminosità (sole)

Durante la procedura di Raggruppamento, se si seleziona un automatismo che nella "Lista Automazioni" è associato alla codifica radio di tipo **A**, dopo aver confermato la scelta con il tasto **OK** (il numero smette di lampeggiare) appare il simbolo **☼**, accanto al **Numero** dell'automatismo.



In questo momento è possibile scegliere l'impostazione desiderata per questo sensore di luminosità, operando nel modo seguente:

- ☼ ON, attivabile premendo una volta il tasto **OK**;
- ☼ OFF, attivabile premendo una seconda volta il tasto **OK**;
- ☼ (nessun comando), attivabile premendo una terza volta il tasto **OK**.

• Modificare o Disattivare un Raggruppamento

Per modificare un Raggruppamento formato in precedenza, richiamare il NUMERO del Raggruppamento e operare nello stesso modo in cui è stato creato (Fig. 9), modificando l'impostazione in atto di ciascun automatismo del Raggruppamento, secondo le proprie necessità.

Se tutti gli automatismi contenuti nel Raggruppamento vengono disattivati, il numero del Raggruppamento tornerà a lampeggiare, indicando che non è più attivo.

USO QUOTIDIANO DEL TRASMETTITORE

IT

Nell'uso quotidiano, il trasmettitore può essere utilizzato in due modalità differenti:

- **MODO SINGOLO** - Invio del comando ad un singolo automatismo.
- **MODO RAGGRUPPATO** - Invio del comando a un Raggruppamento di automatismi.

COMANDARE GLI AUTOMATISMI IN "MODO SINGOLO"



Per inviare un comando a un singolo automatismo occorre:

- con il trasmettitore spento, premere

uno dei tasti **- / +** per selezionare il

Numero dell'automatismo desiderato (*).

- inviare il comando premendo uno dei tasti **▲, ■, ▼** o **1, 2, 3**.

Se in un secondo tempo si preme di nuovo uno dei tre tasti comando, tale comando verrà inviato all'ultimo automatismo usato precedentemente.

Nota (*): Se si seleziona un automatismo che nella "Lista Automazioni" è associato alla codifica radio di tipo **A** e si preme il tasto **OK**, appare nel display anche il simbolo **☼**. In questo momento (prima di inviare il comando) è possibile scegliere, premendo ulteriormente il tasto **OK**, una delle seguenti opzioni:

- ☼ ON, premendo una volta il tasto **OK**;
- ☼ OFF, premendo una seconda volta il tasto **OK**;
- ☼ (nessun comando), premendo una terza volta il tasto **OK**.

Il comando inviato verrà gestito dall'automatismo solo se questo gestisce ed è collegato ad un sensore di luminosità.

COMANDARE GLI AUTOMATISMI IN "MODO RAGGRUPPATO"



Per inviare un comando a un Raggruppamento di automatismi occorre:

- con il trasmettitore spento, premere il tasto **OK**;
 - selezionare con i tasti **- / +** il Raggruppamento desiderato tra quelli creati (*).
 - inviare il comando premendo uno dei tasti **▲, ■, ▼** o **1, 2, 3**.
- Se in un secondo tempo si preme di nuovo uno dei tre tasti comando, tale comando verrà inviato all'ultimo automatismo usato precedentemente.*

Nota (*): In questo momento, prima di inviare il comando, se si preme il tasto **OK**, si può controllare a destra del display, usando i tasti **- / +**, quali automatismi risultano inseriti nel Raggruppamento prescelto.

• **Se non è attivo nessun Raggruppamento**



Durante l'utilizzo del trasmettitore in "Modo Raggruppato", se non è stato creato nessun Raggruppamento e si cerca ora di selezionarne uno, appare sul display solo il "simbolo di Raggruppamento" e nessun numero da selezionare, ad indicare l'assenza di Raggruppamenti.

MANUTENZIONE E SMALTIMENTO

SOSTITUIRE LA BATTERIA

Quando la batteria è scarica, il trasmettitore riduce sensibilmente la sua portata e sul display appare il simbolo . Il regolare funzionamento del trasmettitore viene ripristinato sostituendo la batteria (vedere a pag. 4-5 e 6) con una dello stesso tipo (consultare le "CARATTERISTICHE TECNICHE"). Si raccomanda di rispettare le polarità indicate.

• **Smaltimento della batteria**

Le batterie, anche se esaurite, possono contenere sostanze inquinanti e quindi, NON devono essere buttate nei rifiuti comuni (vedere pag. 6). Dopo aver rimosso le batterie dal prodotto occorre smaltirle secondo i metodi previsti dai regola-

menti locali per la "raccolta separata".

SMALTIMENTO DEL TRASMETTITORE

Questo prodotto è costituito da vari tipi di materiali: alcuni possono essere riciclati, altri devono essere smaltiti. Informatevi sui sistemi di riciclaggio o smaltimento previsti dai regolamenti vigenti nel vostro territorio, per questa categoria di prodotto.

– **Attenzione:** alcune parti del prodotto possono contenere sostanze inquinanti o pericolose che, se disperse, potrebbero provocare effetti dannosi sull'ambiente e sulla salute umana.

Come indicato dal simbolo di Fig. 10, è vietato gettare questo prodotto nei rifiuti



IT

37

domestici. Eseguire quindi la "raccolta separata" per lo smaltimento, secondo i metodi previsti dai regolamenti vigenti nel vostro territorio, oppure riconsegnare il prodotto al venditore nel momento dell'acquisto di un nuovo prodotto equivalente.

– **Attenzione:** i regolamenti locali possono prevedere pesanti sanzioni in caso di smaltimento abusivo di questo prodotto.

CARATTERISTICHE TECNICHE

| | |
|------------------------------|---|
| • Frequenza | 433.92 MHz (± 100 KHz) |
| • Alimentazione | batteria al litio da 3Vdc tipo CR2032 |
| • Durata batteria | stimata 2 anni, con 10 trasmissioni al giorno |
| • Portata | stimata 200 m; 35 m (se all'interno di edifici) |
| • Potenza irradiata | stimata circa 1 mW e.r.p. |
| • Codifica radio A | 52+52 bit, rolling code, codifica FLOR+INFO (TTS) |
| • Codifica radio B | 52 bit, rolling code, codifica FLOR |
| • Codifica radio C | 12 bit, codifica FLO |
| • Codifica radio D | 64 bit, codifica SMILO |
| • Temp. funzionamento | da - 20°C a + 55°C |
| • Grado di protezione | IP 40 (utilizzo in casa o in ambienti protetti) |
| • Dimensioni | L. 41 x P. 41 x H. 10 mm |
| • Peso | 18g |

Note:

- Tutte le caratteristiche tecniche riportate, sono riferite ad una temperatura ambientale di 20°C (± 5°C).
- Nice S.p.a. si riserva il diritto di apportare modifiche al prodotto, in qualsiasi momento lo riterrà necessario, mantenendone le stesse funzionalità e destinazione d'uso.

IT

DESCRIPTION DU PRODUIT ET APPLICATION

Le présent émetteur fait partie de la ligne NICEWAY de Nice S.p.a. Cette ligne est un système modulaire composé d'une série d'émetteurs à 1, 3, 6 et 9 touches, certains modèles également avec afficheur Lcd (voir page 2), et d'une série de supports interchangeables dans lesquels insérer le module-émetteur (voir page 3).

• Modèles WM080G et WM240C

Ces deux modèles sont destinés exclusivement à la commande d'automatismes pour stores, volets roulants et similaires (WM080G), ou d'automatismes pour portes et portails (WM240C) ; les autres utilisations doivent être considérées comme impropres et interdites !

Il est possible de commander les automatismes aussi bien **individuellement** (un à la fois), que par **regroupements** d'automatismes (un Regroupement à la fois). Dans ce dernier cas, tous les automatismes du Regroupement reçoivent la même commande.

En particulier, le *Regroupement d'automatismes* peut être pratique pour gérer des exigences d'usage courant, comme par exemple : vouloir fermer au même moment, **avec l'envoi d'une commande unique**, seulement les volets roulants du salon et ceux de la cuisine, en ignorant le reste !

CONSEILS UTILES ET RECOMMANDATIONS

• **Conserver la présente notice**

Il est recommandé de conserver avec soin cette notice, pour faciliter les éventuelles interventions futures de programmation et de maintenance du produit.

• **Terminologie utilisée dans la Notice**

Dans cette notice, le terme "émetteur" est utilisé de manière générale pour identifier les deux modèles WM080G et WM240C. Dans certains cas, quand les instructions concernent seulement un modèle donné, le sigle du modèle en question est cité.

• **Différences entre les deux émetteurs**

Les deux modèles WM080G et WM240C ont les mêmes modalités d'installation, de programmation et d'utilisation. La seule différence réside dans le graphisme des touches de commande : le modèle WM080G, avec graphisme ▲, ■, ▼, est plus indiqué pour les automatismes de

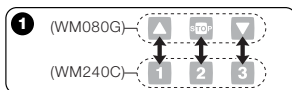

stores et volets roulants, où les 3 commandes sont utilisées pour le même automatisme ; le modèle WM240C, avec graphisme 1, 2, 3, est plus indiqué pour les automatismes de portes et portails, où les 3 commandes peuvent être utilisées pour 3 automatismes différents.

À ce propos, durant la lecture de la notice, tenir compte du fait que les touches ▲, ■, ▼ correspondent aux touches 1, 2, 3 (Fig. 0).

• **Potentialité de l'émetteur dans la gestion des automatismes**

L'émetteur est en mesure de commander tous vos automatismes, à travers deux modalités d'utilisation différentes, définies dans ce manuel avec les termes : " Mode Individuel " et " Mode Regroupé ".

– **MODE INDIVIDUEL** ■

(Fig. 0, en haut)

L'utilisation de cette modalité permet à l'utilisateur de commander chaque automatisme en mode individuel et autonome, car chaque automatisme est associé à un " Numéro ", de 01 à 80 (qui apparaît dans la partie droite de l'afficheur).

– **MODE REGROUPÉ** ■

(Fig. 0, en bas)

L'utilisation de cette modalité permet à l'utilisateur de manœuvrer simultanément, avec une seule commande, tous les automatismes qui ont été inclus dans un Regroupement donné. Chaque Regroupement est représenté par un " Numéro ", de 01 à 70 (qui apparaît dans la partie gauche de l'afficheur).

• **Activation et désactivation de l'émetteur**

La pression des touches -, +, OK, allume l'émetteur pendant quelques secondes, quand elles se sont écoulées, l'émetteur

s'éteint automatiquement si on n'a appuyé sur aucune autre touche dans l'intervalle.

• **Recommandations pour l'installation et la programmation**

Toutes les séquences de programmation décrites avec les numéros 01, 02, 03, etc. doivent être exécutées dans l'ordre et sans interruption, et donc **avec l'émetteur toujours allumé**. Vu que la pression d'une touche n'allume l'émetteur que pendant quelques secondes, il est conseillé de lire d'abord toutes les séquences de programmation et de les appliquer ensuite à l'émetteur, en s'aidant avec les exemples récapitulatifs.

Note : si l'émetteur s'éteint, il faut répéter depuis le début uniquement l'action qui n'a pas été terminée, dans la mesure où les opérations précédentes ont été automatiquement mémorisées.

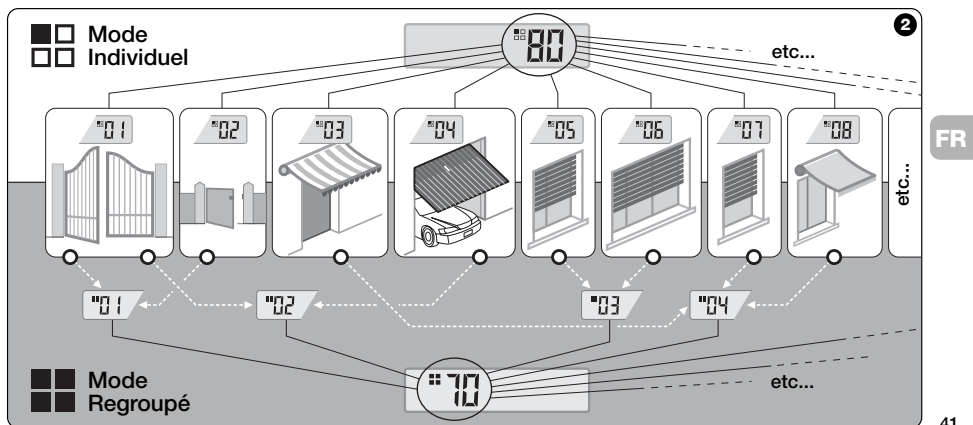

• **Légende des symboles sur l'afficheur de l'émetteur**

| | |
|--|--|
| | Il s'allume quand l'émetteur envoie une commande. |
| | Il s'allume et reste allumé durant les phases de programmation de l'émetteur. |
| | Indique qu'on a sélectionné le mode " <i>Un seul automatisme</i> " associé à ce numéro (01 - 80). |
| | Indique qu'on a sélectionné le mode " <i>Regroupement d'automatismes</i> " associé à ce numéro (01 - 70). |
| | (Durant l'installation) Indique l'accès à la programmation des codages radio. |
| | (Durant l'installation, à l'intérieur du codage radio) le numéro indique le DIP-switch sélectionné (01-10), et à gauche, sa position <i>On / Off</i> sélectionnée. |
| | Indique que la commande de " <i>Soleil-On</i> " a été sélectionnée (Note : la commande <i>été</i> envoyée à l'automatisme et permet à celui-ci d'activer la gestion du Capteur de Luminosité - soleil). |
| | Indique que la commande de " <i>Soleil-Off</i> " a été sélectionnée (Note : la commande <i>été</i> envoyée à l'automatisme et permet à celui-ci de désactiver la gestion du Capteur de Luminosité - soleil). |
| | S'allume quand la pile est partiellement épuisée. |



INSTALLATION

(pour le Technicien
Installateur)

AVANT DE COMMENCER :

A)- Pour installer le produit de manière simple et efficace, il faut lire au préalable la section " Conseils utiles et recommandations " puis les présentes instructions, en respectant dans l'application, l'ordre des opérations, une phase après l'autre.

B)- L'émetteur est compatible avec tous les Récepteurs Nice qui fonctionnent à la fréquence de 433,92 MHz et qui adoptent l'un des 4 codages radio Nice (A, B, C, D). Il est donc important de contrôler le codage radio de vos Récepteurs, en le comparant pour chacun d'eux avec les données du tableau de la Fig. ③.

C)- En ce qui concerne la Phase 1, on

peut écrire pour le même Numéro plus d'un automatisme, à condition toutefois que les Récepteurs de ces derniers aient le même type de codage radio (voir tableau de la Fig. ③). Cette opération est conseillée quand on doit commander un nombre d'automatismes supérieur à la limite autorisée par l'émetteur. En cas contraire, l'opération est déconseillée dans la mesure où elle limite les potentialités et la flexibilité de tout le système.

| Codages radio des Récepteurs Nice ③ | |
|-------------------------------------|---|
| A | Pour automatismes Nice de stores et volets roulants (TTS) |
| B | Pour radiocommandes Nice de la série FLOR |
| C | Pour radiocommandes Nice de la série FLO |
| D | Pour radiocommandes Nice de la série SMIL0 |

— Phase 1 —

RÉCOLTER LES DONNÉES POUR L'INSTALLATION

Dans cette phase, il faut récolter certaines données concernant tous les automatismes que l'on entend commander avec l'émetteur. Par conséquent, en se référant à l'exemple de la Fig. ④, utiliser le tableau " Liste Automatismes " présent à la fin de cette notice en y écrivant les données suivantes :

FR



| Nom Automatisme | Num. | Code |
|-----------------------|-------|---------|
| Grand portail | 01 | B |
| Portail piéton | 02 | D |
| Store terrasse | 03 | A |
| Porte garage | 04 | C |
| Volet roulant cuisine | 05 | A |
| Volet roulant salon | 06 | A |
| etc... | | ④ |

43

- la **Nom** de chaque automatisme que l'on entend commander ;
 - un **Numéro**, compris entre 01 et 80, qui identifiera le/les automatisme/s correspondant/s ;
 - la **Lettre** (A, B, C, D) correspondant au Codage radio adopté par le Récepteur de chaque automatisme.
- Note :** Pour déterminer cette donnée, consulter le tableau de la Fig. ③.

IMPORTANT : Toutes les données que vous écrirez dans le tableau " Liste Automatismes ", serviront à effectuer correctement les différentes procédures contenues dans cette notice.

— Phase 2 —

MÉMORISER DANS L'ÉMETTEUR LES CODAGES RADIO DES RÉCEPTEURS

Dans cette phase, il faut mémoriser dans l'émetteur le type de codage radio adopté par chacun des Récepteurs installés dans vos automatismes. Par conséquent, en vous référant aux données écrites dans votre " Liste Automatismes ", procéder de la façon suivante :

- 01. Avec l'émetteur éteint**, maintenir la touche **OK** enfoncée pendant environ 10 secondes, jusqu'à ce que l'afficheur montre (après le mot " PROG ") le symbole A-B-C-D, puis relâcher immédiatement la touche.
- Presser les touches **- / +** pour sélectionner le **Numéro** correspondant à l'automatisme que l'on entend programmer.
- Presser les touches **▲(1) / ▼(3)** pour sélectionner la **Lettre** (codage radio)

qui, dans votre " Liste Automatismes ", résulte associée à l'automatisme choisi.

- Presser ensuite l'une des touches **- / +** pour mémoriser la donnée qui vient d'être sélectionnée. **Note :** cette opération sélectionne en même temps aussi le **Numéro** de l'automatisme précédent (ou successif) qui est donc maintenant prêt à être programmé.

Répéter la procédure décrite aux points **03** et **04** pour mémoriser le codage radio des autres automatismes présents dans votre " Liste Automatismes ".

À tout moment ou à la fin des opérations, on peut sortir de cette procédure en pressant la touche **■(2)**, ou bien en attendant que l'émetteur s'éteigne tout seul.

— Voir exemple récapitulatif à la Fig. ⑤ —

FR



— Phase 2.1 —

Personnaliser le codage radio

Si votre " Liste Automatismes " contient des automatismes avec codage radio type **Q**, associé, il faut programmer maintenant, pour chaque automate, les 10 *DIP-switchs* sur lesquels se base ce type de codage. Procéder de la façon suivante :

01. Avec l'émetteur éteint, maintenir la touche **OK** enfoncée pendant environ 10 secondes, jusqu'à ce que l'afficheur montre (après le mot " PROG ") le symbole **A-B-C-D**, puis relâcher immédiatement la touche.
02. Presser les touches **- / +** pour sélectionner le **Numéro** de l'automatisme qui adopte le codage radio **Q**.
03. Presser ensuite la touche **OK** pour entrer dans le mode de programmation des *DIP-switchs* : l'afficheur montre la programmation actuelle du *switch* n° 01 (Fig. 6).

04. Pour modifier la programmation du *switch* n° 01, se référer à la Fig. 6 puis presser la touche **▲(1)** pour sélectionner *On* ou la touche **▼(3)** pour sélectionner *Off*, suivant les exigences spécifiques.

05. Passer au *switch* successif en pressant la touche **+** (touche - pour le précédent) puis, avec les touches **▲(1) / ▼(3)**, sélectionner la programmation désirée pour le *switch* en question, en choisissant entre *On* et *Off*.

Programmer ensuite les *switchs* restants (10 au total), en répétant pour chacun d'eux le point 05 et, après

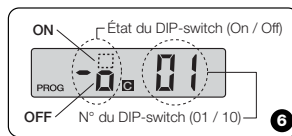
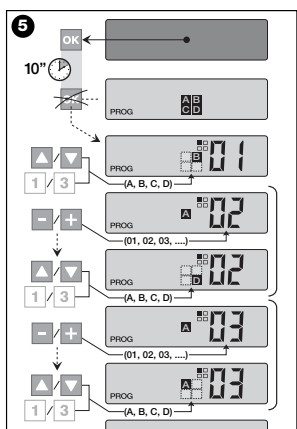

avoir programmé le *switch* n° 10, presser la touche **OK** pour terminer et sortir de cette procédure.

Si votre " Liste Automatismes " contient d'autres automatismes avec codage radio type **Q**, associé, il faut programmer les *DIP-switchs* correspondants pour chacun d'eux, en répétant la procédure décrite aux points 02, 03, 04 et 05.



À tout moment ou à la fin des opérations, on peut sortir de cette procédure en pressant la touche **■(2)**, ou bien en attendant que l'émetteur s'éteigne tout seul.

— Voir exemple récapitulatif à la Fig. 7 —

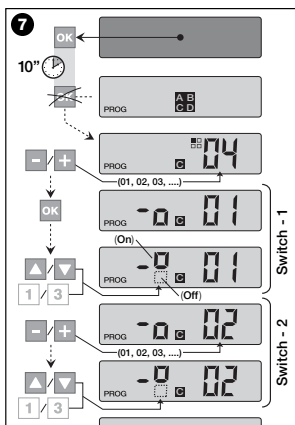

— Phase 3 —

MÉMORISER DANS LE RÉCEPTEUR LE CODE TRANSMIS PAR L'ÉMETTEUR

À chaque **Numéro** présent dans l'émetteur est associé un " *code d'identité* " particulier qui permet à l'émetteur d'être reconnu de manière univoque par le Récepteur d'un automate, durant l'envoi d'une commande. Dans cette phase, il faut donc mémoriser, dans chaque Récepteur d'automatisme, ce " *code d'identité* " qui permettra ensuite au Récepteur de reconnaître les commandes envoyées par l'émetteur. Procéder de la façon suivante :

01. Identifier dans la " Liste Automatismes " le **Numéro** de l'automatisme dans le Récepteur duquel on entend mémoriser le " *code d'identité* " de l'émetteur en question.
Avec l'émetteur éteint, presser ensuite les touches **- / +** pour sélectionner ce **Numéro**.
02. Presser la touche **■(2)** : au bout de

quelques secondes l'émetteur s'éteint, en conservant dans la mémoire le Numéro de l'automatisme préalablement sélectionné.

03. À ce point, lire dans la **Notice d'instructions du Récepteur** de l'automatisme, la section concernant la " *procédure de mémorisation de l'émetteur* " (les notices d'instruction produites par Nice sont disponibles également sur le site internet : www.niceforyou.com).

04. Effectuer la procédure de mémorisation en question, en tenant compte des indications suivantes :

Note : Chaque modèle de Récepteur a sa propre procédure de mémorisation, en pratique il faut presser sur l'émetteur certaines touches parmi les suivantes : ▲, ■, ▼ ou 1, 2, 3 (pour la correspondance entre les touches, voir la Fig. ①).

Toute la procédure de mémorisation décrite aux points 01, 02, 03 et 04, doit être répé-

tée pour chacun de vos Récepteurs.

— Phase 4 —

VÉRIFIER LA MÉMORISATION CORRECTE DE L'ÉMETTEUR

Dans cette phase, il faut effectuer quelques essais pour vérifier la mémorisation correcte du " code d'identité " de l'émetteur dans chacun des Récepteurs présents. Par conséquent, en se référant à la section UTILISATION QUOTIDIENNE DE L'ÉMETTEUR (dans cette notice), procéder à l'envoi systématique d'une commande de manœuvre à chaque automatisme mémorisé.

— Phase 5 —

FOURNIR À L'UTILISATEUR FINAL LES INFORMATIONS POUR L'UTILISATION

Important ! - À la fin de l'installation et des essais de fonctionnement, nous recommandons de remplir le " TABLEAU POUR L'UTILISATION " qui se trouve à la dernière

page de cette notice. Écrire ici le nom de tous les *Automatismes individuels* installés et leur Numéro de référence (voir votre " Liste Automatismes "). Écrire également les *Regroupements* d'automatismes (seulement s'ils sont déjà créés) et leur Numéro de référence (pour la programmation des Regroupements, voir la section successive). Enfin, pour faciliter la tâche de qui utilisera l'émetteur dans le futur, nous recommandons de remettre à l'utilisateur final à la fois le " TABLEAU POUR L'UTILISATION " et cette notice.

FR



EFFACER LES DONNÉES DE LA MÉMOIRE DE L'ÉMETTEUR

Il est possible d'effacer complètement toutes les données présentes dans la mémoire de l'émetteur, en opérant de la façon suivante :

Attention ! - Cette procédure efface les données de manière définitive et rétablit l'état initial établi à l'usine.

01. Avec l'émetteur éteint, maintenir la 47

touche **OK** enfoncée pendant environ 25 secondes, jusqu'à ce que tous les symboles et les mots de l'afficheur s'allument, puis relâcher la touche.

02. On voit en succession rapide d'abord l'indication « F... » (correspond à la version du logiciel installé dans l'émetteur) puis « P1 ».

03. Presser alors, une à la fois, les six touches de l'émetteur en respectant la séquence :

▲(1), ■(2), ▼(3), - , + , **OK** .

La pression de chaque touche prescrite changera l'indication sur l'afficheur, en la faisant avancer d'un numéro, jusqu'à « P6 ».

04. Après avoir pressé la dernière touche (**OK**), l'afficheur montre cette indication : . Attendre alors que l'émetteur s'éteigne en terminant de cette manière la procédure d'effacement.

CRÉER DES REGROUPEMENTS D'AUTOMATISMES

Dans la section " CONSEILS UTILES ET RECOMMANDATIONS " nous avons fait allusion aux caractéristiques principales de la modalité d'utilisation définie " Mode Regroupé ", où l'émetteur peut gérer simultanément les automatismes désirés.

Dans cette section, nous expliquons comment créer dans l'émetteur un **Regroupement d'automatismes**.

PLANIFIER UN REGROUPEMENT

La Fig. ② donne un exemple de planification, purement indicatif, de 4 regroupements ayant pour but de suggérer la logique à suivre pour faire vos choix. Écrire donc les données ci-après dans le " TABLEAU POUR L'UTILISATION " (qui se

trouve à la fin de cette notice), en les disposant suivant vos besoins :

a) - Contrôler que la partie du " TABLEAU POUR L'UTILISATION " réservée aux " Automatismes individuels " est déjà remplie, si ce n'est pas le cas (*important !*) contacter le Technicien installateur pour remplir cette partie.

b) - Décider le NUMÉRO que l'on désire donner au Regroupement et l'écrire.

c) - Décider les automatismes que l'on désire inclure dans le Regroupement et cocher la case correspondante.

EFFECTUER UN REGROUPEMENT

Avant d'effectuer cette procédure, il est bon de lire dans l'encadré " UN COUP D'ŒIL À L'AFFICHEUR DE L'ÉMETTEUR " ce qui apparaît sur l'afficheur durant l'exécution de ces opérations.

Les instructions qui suivent expliquent comment réaliser un Regroupement. Les exemples donnés se réfèrent à la Fig. ②.

FR



en particulier aux données relatives au **Regroupement 03**. Procéder de la façon suivante :

01. Avec l'émetteur éteint, maintenir la touche **OK** enfoncée pendant environ 5 secondes, jusqu'à ce que l'afficheur montre le mot "PROG" puis relâcher immédiatement la touche.

02. Sélectionner maintenant, avec les tou-

ches - / + , le NUMÉRO que l'on a décidé d'attribuer dans le tableau à ce Regroupement.

Notre exemple : NUMÉRO **03**

— Confirmer le choix effectué en pressant la touche **OK** : Le Numéro de l'automatisme apparaît à droite de l'afficheur.

03. Presser ensuite les touches - / + pour sélectionner le Numéro correspondant au **premier** automatisme que l'on désire inclure dans le Regroupement.

Notre exemple : Numéro **05**

— Confirmer le choix effectué en pressant la touche **OK** : le numéro arrête de clignoter car il a été inclus dans le Regroupement.

04. Presser ensuite encore une fois les touches - / + pour sélectionner le Numéro correspondant au **deuxième** automatisme que l'on désire inclure dans le Regroupement.

Notre exemple : Numéro **06**

— Confirmer le choix effectué en pressant la touche **OK** : le numéro arrête de clignoter car il a été inclus dans le Regroupement.

Note : Si le symbole ✕, apparaît, voir le paragraphe **successif AUTOMATISMES RACCORDÉS À UN CAPTEUR DE LUMINOSITÉ**.

| AUTOMATISMES | N° | REGROUPEMENTS | | | | | | |
|-------------------------|-----|---------------|----|----|----|-----|-----|-----|
| | | 01 | 02 | 03 | 04 | ... | ... | ... |
| → Grand portail | 01 | ✕ | ✕ | | | | | |
| → Portail piéton | 02 | ✕ | | | | | | |
| → Store terrasse | 03 | | ✕ | | | | | |
| → Porte garage | 04 | | | | ✕ | | | |
| → Volet roulant cuisine | 05 | | | ✕ | | | | |
| → Volet roulant salon | 06 | | | ✕ | | | | |
| → etc... | ... | | | | ✕ | | | |
| → | | | | | ✕ | | | |
| → | | | | | | | | |

...Un coup d'œil à l'afficheur de l'émetteur

Durant la création d'un Regroupement, l'émetteur montre deux numéros, un à droite et un à gauche de l'afficheur. Leur signification et leur comportement sont les suivants :



Le Numéro à gauche de l'afficheur indique **LE REGROUPEMENT**.

- Au total, il y a 70 numéros disponibles.
- **Quand le numéro clignote :** cela veut dire que ce Regroupement est désactivé (il ne contient aucun automatisme à l'intérieur).
- **Quand le numéro est fixe :** cela veut dire que ce Regroupement est actif (il contient des automatismes à l'intérieur).

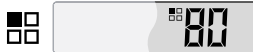

Le Numéro à droite de l'afficheur indique **L'AUTOMATISME** à inclure ou pas dans le Regroupement actif, à gauche de l'afficheur.

- Au total, il y a 80 numéros disponibles.
- **Quand le numéro clignote :** cela veut dire que cet automatisme ne figure pas dans le Regroupement affiché à gauche.
- **Quand le numéro est fixe :** cela veut dire que cet automatisme figure dans le Regroupement affiché à gauche.

La création du **Regroupement 03** de notre exemple est maintenant terminée.

Si l'on veut procéder immédiatement à un autre Regroupement, **avant que l'émetteur s'éteigne**, presser la touche **■(2)** et refaire exactement la même procédure que celle qui vient d'être faite, en partant du **point 02**.

À tout moment ou à la fin des opérations, on peut sortir de cette procédure en attendant que l'émetteur s'éteigne tout seul.

— Voir exemple récapitulatif à la Fig. 9 —

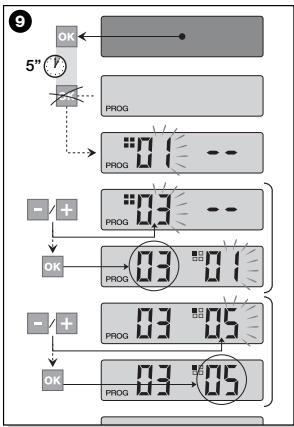

• **Automatismes rattachés à un Capteur de luminosité (soleil)**

Durant la procédure de Regroupement, si l'on sélectionne un automate qui dans la " Liste Automatismes " est associé au codage radio de type **A**, après avoir confirmé le choix avec la touche **OK** (le numéro arrêté de clignoter) le symbole *****, apparaît à côté du **Numéro** de l'automatisme.



Il est alors possible de choisir le réglage désiré pour ce capteur de luminosité, en procédant de la façon suivante :

- * ON, activable en pressant une fois la touche **OK**;
- * OFF, activable en pressant une deuxième fois la touche **OK**;
- * (aucune commande), activable en pressant une troisième fois la touche **OK**.

• **Modifier ou Désactiver un Regroupement**

Pour modifier un Regroupement formé précédemment, rappeler le NUMÉRO du Regroupement et opérer de la même manière utilisée que pour sa création (Fig. 9), en modifiant la programmation actuelle de chaque automate du Regroupement, suivant les exigences personnelles.

Si tous les automatismes contenus dans le Regroupement sont désactivés, le numéro du Regroupement recommencera à clignoter, indiquant qu'il n'est plus actif.

UTILISATION QUOTIDIENNE DE L'ÉMETTEUR

FR Dans l'utilisation quotidienne, l'émetteur peut être utilisé en deux modes différents:

- **MODE INDIVIDUEL** - Envoi de la commande à un seul automate.
- **MODE REGROUPÉ** - Envoi de la commande à un Regroupement d'automatismes.

COMMANDER LES AUTOMATISMES EN "MODE INDIVIDUEL"



Pour envoyer une commande à un seul automate, il faut :

- avec l'émetteur éteint, presser l'une des touches - / + pour sélectionner le

Numéro de l'automatisme (*).

- envoyer la commande en pressant l'une des touches **▲**, **■**, **▼** ou **1**, **2**, **3**.
Si dans un second temps on presse de nouveau l'une des trois touches de commande, cette commande sera envoyée au dernier automate utilisé précédemment.

Note (*): Si l'on sélectionne un automate qui dans la " Liste Automatismes " est associé au codage radio de type **A** et qu'on presse la touche **OK**, l'afficheur montre aussi le symbole *****. En pressant une autre fois la touche **OK**, on peut alors choisir, avant d'envoyer la commande, l'une des options suivantes :

- * ON, en pressant une fois la touche **OK**;
- * OFF, en pressant une deuxième fois la touche **OK**;
- * (aucune commande), en pressant une troisième fois la touche **OK**.

La commande envoyée sera gérée par l'automatisme seulement si celui-ci gère et

est rattaché à un capteur de luminosité.

COMMANDER LES AUTOMATISMES EN "MODE REGROUPÉ"



Pour envoyer une commande à un Regroupement d'automatismes, il faut :

- avec l'émetteur éteint, presser la touche **OK**;
- sélectionner avec les touches - / + le Regroupement désiré parmi ceux créés (*).
- envoyer la commande en pressant l'une des touches **▲**, **■**, **▼** ou **1**, **2**, **3**.
Si dans un second temps on presse de nouveau l'une des trois touches de commande, cette commande sera envoyée au dernier automate utilisé précédemment.

Note (*) : Si l'on presse la touche **OK** avant d'envoyer la commande, on peut contrôler à droite de l'afficheur, en utilisant les touches - / + , quels sont les

automatismes inclus dans le Regroupement choisi.

• **Si aucun Regroupement n'est actif**



Durant l'utilisation de l'émetteur en " Mode Regroupé ", si aucun Regroupement n'a été créé et qu'on tente d'en sélectionner un, l'afficheur se limite à montrer le " symbole de Regroupement " et aucun numéro à sélectionner, en indiquant ainsi l'absence de Regroupements.

MAINTENANCE ET MISE AU REBUT

REMPLENER LA PILE

Quand la pile est épuisée, la portée de l'émetteur est sensiblement réduite et le symbole apparaît sur l'afficheur. Le fonctionnement régulier de l'émetteur est rétabli en remplaçant la pile (voir page 4-5 et 6) par une du même type (consulter les " CARACTÉRISTIQUES TECHNIQUES "). Nous recommandons vivement de respecter les polarités indiquées.

• **Mise au rebut de la pile**

Les piles, même quand elles sont épuisées, peuvent contenir des substances polluantes et NE DOIVENT donc PAS être jetées dans les déchets courants (voir page 6). Après avoir retiré les piles du produit, il faut les mettre au rebut suivant les

méthodes prévues pour la collecte différenciée par les réglementations locales.

MISE AU REBUT DE L'ÉMETTEUR

Ce produit est constitué de différents types de matériaux : certains peuvent être recyclés, d'autres doivent être mis au rebut. Informez-vous sur les systèmes de recyclage ou de mise au rebut prévus par les normes en vigueur dans votre région pour cette catégorie de produit.

– **Attention** : certains composants du produit peuvent contenir des substances polluantes ou dangereuses qui pourraient avoir des effets nuisibles sur l'environnement et sur la santé des personnes s'ils n'étaient pas adéquatement éliminés.

FR



53

Comme l'indique le symbole de la Fig. 10, il est interdit de jeter ce produit avec les ordures ménagères. Procéder à la " collecte différenciée " des composants pour leur traitement conformément aux méthodes prescrites par les normes locales en vigueur ou restituer le produit au vendeur lors de l'achat d'un nouveau produit équivalent.

– **Attention** : les règlements locaux peuvent appliquer de lourdes sanctions en cas d'élimination prohibée de ce produit.

CARACTÉRISTIQUES TECHNIQUES

| | |
|---------------------------------|--|
| • Fréquence | 433,92 MHz (± 100 kHz) |
| • Alimentation | pile au lithium de 3 Vcc type CR2032 |
| • Durée pile | estimée à 2 ans, avec 10 commandes transmises par jour |
| • Portée | estimée à 200 m ; 35 m (à l'intérieur d'édifices) |
| • Puissance rayonnée | estimée à environ 1 mW PAR (puissance apparente rayonnée) |
| • Codage radio A | 52+52 bits, code tournant, codage FLOR+INFO (TTS) |
| • Codage radio B | 52 bits, code tournant, codage FLOR |
| • Codage radio C | 12 bits, codage FLO |
| • Codage radio D | 64 bits, codage SMILO |
| • Températ. de fonction. | de - 20°C à 55°C |
| • Indice de protection | IP 40 (utilisation à l'intérieur ou dans des milieux protégés) |
| • Dimensions | L.L 41 x P.L 41 x H.L 10 mm |
| • Poids | 18 g |

Notes :

– Toutes les caractéristiques techniques indiquées se réfèrent à une température ambiante de 20 °C (± 5 °C).

– NICE s.p.a. se réserve le droit d'apporter des modifications aux produits à tout moment si elle le jugera nécessaire, en garantissant dans tous les cas le même bon fonctionnement et le type d'utilisation prévus.

FR

DESCRIPCIÓN DEL PRODUCTO Y USO PREVISTO

El presente transmisor forma parte de la línea NICEWAY de Nice S.p.a. Esta línea es un sistema modular formado de una serie de transmisores de 1, 3, 6 y 9 botones, algunos modelos también tienen pantalla LCD (véase la pág. 2), y de una serie de soportes intercambiables donde colocar el módulo-transmisor (véase la pág. 3).

• **Modelos WM080G y WM240C**

Estos dos modelos están destinados exclusivamente para el accionamiento de automatizaciones de toldos, persianas y similares (WM080G), o de automatizaciones de portones y cancelas (WM240C); **¡otros usos son inadecuados y están prohibidos!**

Es posible accionar las automatizaciones tanto **individualmente** (una a la vez) como por **grupos** de automatizaciones (un Grupo a la vez). En este último caso todas las automatizaciones del Grupo reciben el mismo mando.

En particular, la *Agrupación de automatizaciones* puede ser cómoda para satisfacer exigencias de uso habituales, tales como: desear cerrar en el mismo instante, **con el envío de un mando único**, sólo las persianas de la sala y aquellas de la cocina, ignorando el resto!

CONSEJOS ÚTILES Y ADVERTENCIAS

• **Conservar el presente manual**

Se recomienda conservar con cuidado este manual para facilitar las operaciones futuras de programación y de mantenimiento del producto.

• **Terminología utilizada en el Manual**

En este manual, el término "transmisor" se utiliza de manera genérica para identificar los dos modelos WM080G y WM240C. En algunos casos, donde las instrucciones se refieren sólo a un modelo determinado, se indica directamente la sigla de dicho modelo.

• **Diferencias entre los dos transmisores**

Los dos modelos WM080G y WM240C se instalan, se programan y se utilizan de la misma manera. La única diferencia son los símbolos gráficos de los botones de mando: el modelo WM080G, con los símbolos gráficos ▲, ■, ▼, es más adecuado para las automatizaciones de toldos y persia-

ES



nas, donde los 3 mandos se utilizan para la misma automatización; el modelo WM240C, con símbolos gráficos 1, 2, 3, es más adecuado para las automatizaciones de cancelas y portones, donde los 3 mandos pueden utilizarse para 3 automatizaciones diferentes.

A tal fin, cuando lea el manual, tenga en cuenta que los botones ▲, ■, ▼ corresponden a los botones 1, 2, 3 (Fig. 1).

• **Potencialidad del transmisor para la gestión de las automatizaciones**

El transmisor puede accionar todas sus automatizaciones mediante dos modos de uso diferentes, definidos en el manual con los términos: "Modo Individual" y "Modo Agrupado".

– **MODO INDIVIDUAL** ■■
(Fig. 1, arriba)

Este modo permite que el usuario accione las automatizaciones de manera individual y autónoma, puesto que cada automatización está asociada a un "Número", de 01 a 80 (aparece en la parte derecha de la pantalla).

– **MODO AGRUPADO** ■■
(Fig. 1, abajo)

Este modo permite que el usuario accione simultáneamente, con un único mando, todas las automatizaciones que han sido incorporadas en un Grupo determinado. Cada Grupo está representado por un "Número", de 01 a 70 (aparece en la parte izquierda de la pantalla).

• **Encendido y apagado del transmisor**

Pulsando los botones - , + , OK se enciende el transmisor sólo durante pocos segundos; si durante dicho tiempo no se pulsa ningún otro botón, transcurridos dicho tiempo, el transmisor se apaga automáticamente.

• **Advertencia para la instalación y la programación**

Todas las secuencias de programación descritas con los números 01, 02, 03, etc. deben ejecutarse en secuencia concatenada y con el transmisor siempre encendido. Puesto que al pulsar un botón, se enciende el transmisor sólo durante algunos segundos, se aconseja leer antes todas las secuencias de programación y luego llevarlas a cabo, ayudándose con los ejemplos dados.

Nota: si el transmisor se apaga, hay que repetir desde el comienzo sólo la acción que no se ha concluido, porque las operaciones anteriores se han memorizado automáticamente.

ES

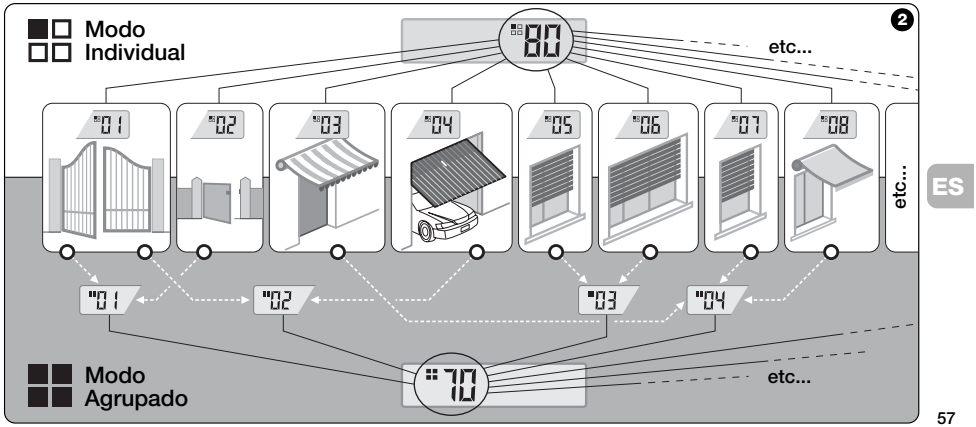

ES

57

• **Legenda de los símbolos en la pantalla del transmisor**

| | |
|--|---|
| | Se enciende cuando el transmisor envía un mando. |
| | Se enciende y queda encendido durante las etapas de programación del transmisor. |
| | Indica que se ha seleccionado el modo "Automatización Individual" asociado a este número (01 - 80). |
| | Indica que se ha seleccionado el modo "Agrupación de automatizaciones" asociado a este número (01 - 70). |
| | (Durante la instalación) Indica que se accede a la Programación de las Codificaciones radio. |
| | (Durante la instalación en el interior de la codificación radio) El número indica el DIP-switch seleccionado (01 - 10), y a la izquierda, su posición On / Off seleccionada. |
| | Indica que se ha seleccionado el mando "Sol-On" (Nota: el mando es enviado a la automatización y permite que ésta active la gestión del Sensor de Luminosidad - sol). |
| | Indica que se ha seleccionado el mando "Sol-Off" (Nota: el mando es enviado a la automatización y permite que ésta desactive la gestión del Sensor de Luminosidad - sol). |
| | Se enciende cuando la batería está parcialmente agotada. |

ES

58



INSTALACIÓN

(para el Técnico Instalador)

ANTES DE COMENZAR:

A)- Para instalar el producto de manera sencilla y eficaz, es oportuno leer antes la sección "Consejos útiles y advertencias" y luego leer estas instrucciones, respetando la secuencia, paso por paso, durante la aplicación.

B)- El transmisor es compatible con todos los Receptores Nice que funcionan con la frecuencia 433,92 MHz y que adoptan una de las 4 codificaciones radio Nice (A, B, C, D). Por consiguiente, es importante aceptar la codificación radio de sus Receptores, comparando cada uno con los datos de la tabla de la Fig. 3.

C)- Tomando como referencia el Paso 1,

también es posible escribir en correspondencia del mismo **Número** varias automatizaciones, siempre y cuando los Receptores tengan el **mismo tipo de codificación radio** (véase la tabla de la Fig. 3). Esta operación es aconsejable sólo cuando se deben accionar una cantidad de automatizaciones superior al límite permitido por el transmisor. En caso contrario, la operación no es aconsejable porque limita las potencialidades y la flexibilidad de todo el sistema.

| Codificaciones radio de los Receptores Nice | | 3 |
|---|--|---|
| A | Para automatizaciones Nice de toldos y persianas (TTS) | |
| B | Para radiomandos Nice de la serie FLOR | |
| C | Para radiomandos Nice de la serie FLO | |
| D | Para radiomandos Nice de la serie SMIL0 | |

— Paso 1 —

RECOGER LOS DATOS PARA LA INSTALACIÓN

En este paso hay que recoger algunos datos sobre todas las automatizaciones que se desean accionar con el transmisor. Por consiguiente, tomando como referencia el ejemplo de la Fig. 4, utilice la tabla "Lista Automatizaciones", presente al final de este manual, escribiéndole los siguientes datos:

| Nombre Automatización | Núm. | Cód. |
|-----------------------|-------|-------|
| Cancela grande | 01 | B |
| Cancela para peatones | 02 | D |
| Toldo terraza | 03 | A |
| Portón garaje | 04 | C |
| Persiana cocina | 05 | A |
| Persiana sala | 06 | A |
| etc... | | |

ES



59

- el **Nombre** de cada automatización que desea accionar;
- un **Número**, comprendido entre 01 y 80, que, a partir de este momento, identificará la o las automatizaciones correspondientes;
- la **Letra** (A, B, C, D) correspondiente a la Codificación radio que adopta el Receptor de cada automatización.

Nota: para establecer este dato, consulte la tabla de la Fig. 3.

— Paso 2 —

MEMORIZAR EN EL TRANSMISOR LAS CODIFICACIONES RADIO DE LOS RECEPTORES

En este paso hay que memorizar en el transmisor el tipo de **codificación radio** adoptada por cada Receptor instalado en sus automatizaciones. Luego, tomando como referencia los datos escritos en la "Lista Automatizaciones", proceda de la siguiente manera:

01. Con el transmisor apagado, mantenga pulsado durante unos 10 segundos el botón **OK**, hasta que en la pantalla se visualice (después del mensaje "PROG") el símbolo **A-B-C-D**, luego suelte el botón.
02. Pulse los botones **- / +** para seleccionar el **Número** relativo a la automatización que se desea programar.
03. Pulse los botones **▲(1) / ▼(3)** para seleccionar la **Letra** (codificación radio) que, en la "Lista Automatizaciones",

está asociada a la automatización seleccionada.

04. Pulse uno de los botones **- / +** para memorizar el dato apenas configurado. **Nota: esta operación selecciona simultáneamente el Número de la automatización anterior (o sucesiva) que ahora está lista para ser programada.**

Repita el procedimiento descrito en los puntos 03 y 04 para memorizar la codificación radio de las demás automatizaciones presentes en la "Lista Automatizaciones".

En cualquier momento, o al final de las operaciones, es posible salir de este procedimiento pulsando el botón **■(2)**, o bien esperar a que el transmisor se apague por su cuenta.

— Véase el ejemplo en la Fig. 5 —

ES



¡IMPORTANTE!: todos los datos que Ud. escriba en la tabla "**Lista Automatizaciones**" servirán para ejecutar correctamente los diferentes procedimientos contenidos en este manual.

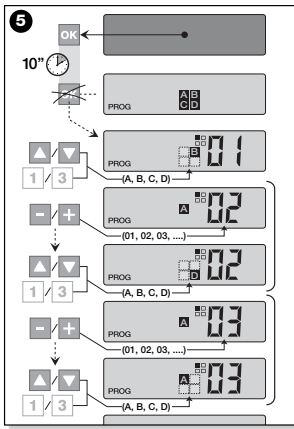

— Paso 2.1 —

Personalizar la codificación radio

Si en la "Lista Automatizaciones" hay automatizaciones con la codificación radio tipo **C**, asociada, hay que configurar, para cada automatización, los 10 *DIP-switches* sobre los que se basa este tipo de codificación. Proceda de la siguiente manera:

01. Con el transmisor apagado, mantenga pulsado durante unos 10 segundos el botón **OK**, hasta que en la pantalla se visualice (después del mensaje "PROG") el símbolo **A B C D**, luego suelte el botón.
02. Pulse los botones **- / +** para seleccionar el **Número** de la automatización que adopta la codificación radio **C**.
03. Pulse el botón **OK** para acceder a la modalidad de configuración de los *DIP-switches*: en la pantalla aparece la configuración actual del *switch* n° 01 (Fig. 6).

04. Para modificar la configuración del *switch* n° 01, consulte la Fig. 6 y pulse el botón **▲(1)** para seleccionar *On*, o el botón **▼(3)** para seleccionar *Off*, según sus exigencias.

05. Luego pase al *switch* siguiente pulsando el botón **+** (botón **-** para el *switch* anterior) y, con los botones **▲(1)** / **▼(3)**, seleccione la configuración deseada para este *switch*, seleccionando *On* u *Off*.

Configure después los restantes *switch* (en total son 10), repitiendo para cada uno el punto 05 y, cuando haya configurado el *switch* n° 10, pul-

ES

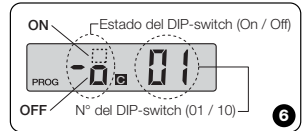

se el botón **OK** para terminar y salir de este procedimiento.

Si en la "Lista Automatizaciones" hay otras automatizaciones con la codificación radio tipo **C**, asociada, hay que configurar para cada una de éstas los *DIP-switches* correspondientes, repitiendo el procedimiento descrito en los puntos 02, 03, 04 y 05.

ES



En cualquier momento, o al final de las operaciones, es posible salir de este procedimiento pulsando el botón **■(2)**, o bien esperar a que el transmisor se apague por su cuenta.

— Véase el ejemplo en la Fig. 7 —

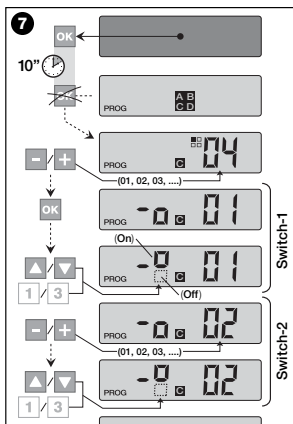

— Paso 3 —

MEMORIZAR EN EL RECEPTOR EL CÓDIGO TRANSMITIDO POR EL TRANSMISOR

Cada **Número** presente en el transmisor tiene asociado un "código de identidad" propio, que permite que el transmisor sea reconocido de manera unívoca por el Receptor de una automatización durante el envío de un mando.

En este paso es necesario memorizar en cada Receptor de la automatización este "código de identidad" que permitirá que el Receptor reconozca los mandos enviados por el transmisor. Proceda de la siguiente manera:

01. Determine en la "Lista Automatizaciones" el **Número** de la automatización en cuyo Receptor se desea memorizar el "código de identidad" de su transmisor.

Con el transmisor apagado, pulse los botones **- / +** para seleccionar dicho **Número**.

02. Pulse el botón **■(2)**: transcurrido un instante, el transmisor se apaga conservando en la memoria el **Número** de la automatización antes seleccionada.
03. Entonces, lea en el **Manual de instrucciones del Receptor** de la automatización la parte del texto dedicada al "procedimiento de memorización del transmisor" (los manuales de instrucciones redactados por Nice también están disponibles en la página internet: www.niceforyou.com).

04. Luego, ejecute el procedimiento apenas leído, teniendo en cuenta lo siguiente:

Nota: Cada modelo de Receptor adopta un procedimiento de memorización propio, que requiere pulsar en el transmisor algunos de los siguientes botones: **▲, ■, ▼ o 1, 2, 3** (para la correspondencia entre los botones, véase la Fig. 9).

Todo el procedimiento de memorización descrito en los puntos **01, 02, 03 y 04**

debe repetirse **para cada uno de los Receptores**.

— Paso 4 —

COMPROBAR LA MEMORIZACIÓN CORRECTA DEL TRANSMISOR

En este paso hay que efectuar algunas pruebas que comprueben la memorización correcta del "código de identidad" de su transmisor en cada Receptor presente. Por consiguiente, tomando como referencia la sección USO DIARIO DEL TRANSMISOR (en este manual) proceda sistemáticamente a enviar un mando de movimiento de cada automatización memorizada.

— Paso 5 —

SUMINISTRAR AL USUARIO FINAL LAS INFORMACIONES PARA EL USO

¡Importante! - Al final de la instalación y de los controles de funcionamiento, se recomienda cumplimentar la "TABLA PARA EL USO" presente en la última página de este manual. Escriba aquí el nom-

bre de todas las *Automatizaciones individuales* instaladas y sus *Números de referencia* (véase la "Lista Automatizaciones"). Marque también los *Grupos* de automatizaciones (únicamente si ya están creados) y sus *Números de referencia* (para la programación de los Grupos, véase la sección siguiente).

Por último, para facilitar la tarea de quien utilizará el transmisor, se recomienda entregarle al **usuario final** la "TABLA PARA EL USO" y este manual.

CANCELAR LOS DATOS DE LA MEMORIA DEL TRANSMISOR

Es posible cancelar completamente todos los datos presentes en la memoria del transmisor, siguiendo estos pasos:

¡Atención! - Este procedimiento **cancela los datos definitivamente y restablece el estado inicial establecido en fábrica**.

- 01. Con el transmisor apagado**, mantenga pulsado durante unos **25 segundos**



el botón **OK** hasta que se enciendan todos los símbolos y los mensajes en la pantalla; luego suelte el botón.

02. Entonces aparecerá rápidamente y en sucesión, primero la indicación "F..." (indica la versión del software instalado en el transmisor) y luego "P1".

03. A este punto, pulse, uno a la vez, los seis botones del transmisor respetando la secuencia:

▲(1), ■(2), ▼(3), - , + , OK.

Cada botón pulsado cambiará la indicación en la pantalla, avanzando de a un número hasta "P6".

04. Después de haber pulsado el último botón (**OK**), en la pantalla aparece esta indicación: . Espere a que el transmisor se apague, así se concluye el procedimiento de cancelación.

CREAR GRUPOS DE AUTOMATIZACIONES

En la sección "CONSEJOS Y ADVERTENCIAS" se describen las características principales de la modalidad de uso, definida "Modo Agrupado", con que el transmisor puede gestionar simultáneamente las automatizaciones deseadas.

En esta sección se explica cómo crear en el transmisor un **Grupo de automatizaciones**.

PLANIFICAR UN GRUPO

La Fig. 9 muestra un ejemplo de planificación de 4 grupos, sólo indicativo, que desea sugerir la lógica con que ejecutar sus exigencias. Escriba en la "TABLA PARA EL USO" (presente al final del manual) los siguientes datos, acom-

dándolos según sus exigencias:

- a) - Asegúrese de que la "TABLA PARA EL USO" ya esté cumplimentada en la parte reservada a las "Automatizaciones Individuales", en caso contrario (*¡importante!*) contacte con el Técnico instalador para cumplimentar esta parte.
- b) - Decida el NÚMERO que desea asignar al Grupo y escríbalo.
- c) - Decida las automatizaciones que desea incluir en el Grupo y seleccione el recuadro correspondiente.

REALIZAR UN GRUPO

Antes de efectuar este procedimiento se aconseja leer en el recuadro "SÍNTESIS DE LA PANTALLA DEL TRANSMISOR" lo que generalmente se visualiza en la pantalla durante la ejecución de estas operaciones. Las siguientes instrucciones operativas muestran el modo de realizar un Grupo. Los ejemplos indicados se refieren a la Fig. 9, especialmente a los datos relativos



al **Grupo 03**. Proceda de la siguiente manera:

01. Con el transmisor apagado, mantenga pulsado durante unos 5 segundos el botón **OK**, hasta que en la pantalla se visualice "PROG", luego suelte el botón.

02. Seleccione con los botones - / + el

NÚMERO que hemos decidido asignar a este Grupo en la tabla.

Nuestro ejemplo: NÚMERO **03**

— Confirme la selección hecha pulsando el botón **OK**: a la derecha de la pantalla aparece el Número de la automatización.

03. Luego, pulse los botones - / + para

seleccionar el Número relativo a la **primera** automatización que se desea incluir en el Grupo.

Nuestro ejemplo: Número **05**

— Confirme la selección pulsando el botón **OK**: el número deja de parpadear porque se ha incluido en el Grupo.

04. Luego, pulse de nuevo los botones - / + para seleccionar el Número relativo a la **segunda** automatización que se desea incluir en el Grupo.

Nuestro ejemplo: Número **06**

— Confirme la selección pulsando el botón **OK**: el número deja de parpadear porque se ha incluido en el Grupo. **Nota:** si aparece el símbolo ✕, véase el párrafo siguiente AUTOMATIZACIONES CONECTADAS A UN SENSOR DE LUMINOSIDAD.

Entonces, la creación del **Grupo 03** de nuestro ejemplo ha concluido.

Ahora, si se desea proceder inmediatamente a crear otro Grupo, **antes de que**

| AUTOMATIZACIONES | Nº | GRUPOS | | | | | | | |
|-------------------------|-----|--------|----|----|----|-----|-----|-----|-----|
| | | 01 | 02 | 03 | 04 | ... | ... | ... | ... |
| → Cancela grande | 01 | ✕ | ✕ | | | ... | ... | ... | |
| → Cancela para peatones | 02 | ✕ | | | | | | | |
| → Toldo terraza | 03 | | ✕ | | | | | | |
| → Portón garaje | 04 | | | | ✕ | | | | |
| → Persiana cocina | 05 | | | ✕ | | | | | |
| → Persiana sala | 06 | | | ✕ | | | | | |
| → etc... | ... | | | | ✕ | | | | |
| → | | | | | ✕ | | | | |
| → | | | | | | | | | |

ES

65

...Síntesis de la pantalla del transmisor

Durante la creación de un Grupo, el transmisor muestra dos números, uno a la derecha y otro a la izquierda de la pantalla. El significado y el comportamiento de dichos números es el siguiente:



El Número de la izquierda de la pantalla indica **EL GRUPO**.

- En total hay disponibles 70 números.
- **Cuando el número parpadea:** significa que dicho Grupo está desactivado (no contiene ninguna automatización).
- **Cuando el número está fijo:** significa que dicho Grupo está activo (contiene automatizaciones).

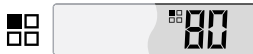

El Número de la derecha de la pantalla indica **LA AUTOMATIZACIÓN** a incluir o no en el Grupo activo, a la izquierda de la pantalla.

- En total hay disponibles 80 números.
- **Cuando el número parpadea:** significa que dicha automatización no está incluida en el Grupo visualizado a la izquierda.
- **Cuando el número está fijo:** significa que dicha automatización está incluida en el Grupo visualizado a la izquierda.

el transmisor se apague pulse el botón **■(2)** y ejecute nuevamente el mismo procedimiento apenas descrito, iniciando desde el **punto 02**.

En cualquier momento, o al final de las operaciones, es posible salir de este procedimiento esperando que el transmisor se apague por su cuenta.

— Véase el ejemplo en la Fig. 3-6 —

ES

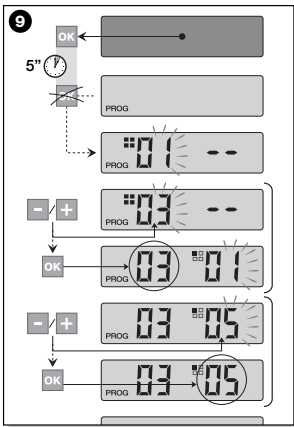

• Automatizaciones conectadas a un Sensor de luminosidad (sol)

Durante el procedimiento de Agrupación, si se selecciona una automatización que en la "Lista Automatizaciones" está asociada a la codificación radio tipo **A**, después de haber confirmado la selección con el botón **OK** (el número deja de parpadear), aparece el símbolo **☼**, al lado del **Número** de la automatización.

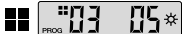

En este momento es posible seleccionar la configuración deseada para este sensor de luminosidad, siguiendo estos pasos:

- ☼ ON, se activa pulsando una vez el botón **OK**;
- ☼ OFF, se activa pulsando una segunda vez el botón **OK**;
- ☼ (ningún mando), se activa pulsando una tercera vez el botón **OK**.

• Modificar o Desactivar un Grupo

Para modificar un Grupo formado, llame el **NÚMERO** del Grupo y siga los mismos pasos con los que lo ha creado (**Fig. 9**), modificando la configuración de cada automatización del Grupo, según sus exigencias. Si se desactivan todas las automatizaciones contenidas en el Grupo, el número del Grupo parpadeará de nuevo, indicando que no está más activo.

USO DIARIO DEL TRANSMISOR

Durante el uso diario, el transmisor puede utilizarse de dos maneras diferentes:

- **MODO INDIVIDUAL** - Envía el mando a una automatización sola.
- **MODO AGRUPADO** - Envía el mando a un Grupo de automatizaciones.

ACCIONAR LAS AUTOMATIZACIONES EN "MODO INDIVIDUAL"



Para enviar un mando a una automatización sola siga estos pasos:

- con el **transmisor apagado**, pulse uno de los botones **- / +** para seleccionar el

Número de la automatización deseada (*).

- envíe el mando pulsando uno de los botones **▲, ■, ▼** o **1, 2, 3**. Si luego se pulsa de nuevo uno de los tres botones de mando, dicho mando será enviado a la última automatización utilizada anteriormente.

Nota (*): si se selecciona una automatización que en la "Lista Automatizaciones" está asociada a la codificación radio tipo **A** y se preme el tasto **OK**, y se pulsa el botón **OK**, en la pantalla aparece también el símbolo **☼**. En este momento (antes de enviar el mando) es posible seleccionar, pulsando de nuevo el botón **OK**, una de las siguientes opciones:

- ☼ ON, pulsando una vez el botón **OK**;
- ☼ OFF, pulsando una segunda vez el botón **OK**;
- ☼ (ningún mando), pulsando una tercera vez el botón **OK**.

El mando enviado será gestionado por la automatización sólo si ésta gestiona y está conectada a un sensor de luminosidad.

ACCIONAR LAS AUTOMATIZACIONES EN "MODO AGRUPADO"



Para enviar un mando a un Grupo de automatizaciones siga estos pasos:

- con el **transmisor apagado**, pulse el botón **OK**;
- seleccione con los botones **- / +** el Grupo deseado entre los grupos creados (*).
- envíe el mando pulsando uno de los botones **▲, ■, ▼** o **1, 2, 3**.

Si luego se pulsa de nuevo uno de los tres botones de mando, dicho mando será enviado a la última automatización utilizada anteriormente.

Nota (*): en este momento, antes de enviar el mando, si se pulsa el botón **OK**, se puede controlar, a la derecha de la pantalla y utilizando los botones **- / +**, las automatizaciones que están incorporadas en el Grupo seleccionado.

• **Si no hay ningún Grupo activo**



Durante el uso del transmisor en "Modo Agrupado", si no se ha creado ningún Grupo y se trata de seleccionar uno, en la pantalla aparece sólo el "símbolo de Grupo" y ningún número para seleccionar, lo que indica que no hay ningún Grupo.

MANTENIMIENTO Y ELIMINACIÓN

SUSTITUIR LA BATERÍA

Cuando la batería está agotada, el transmisor reduce sensiblemente su alcance y en la pantalla aparece el símbolo El funcionamiento regular del transmisor se restablece sustituyendo la batería (véase la **pág. 4-5 y 6**) con una del mismo tipo (consulte las "CARACTERÍSTICAS TÉCNICAS"). Se recomienda respetar las polaridades indicadas.

• **Eliminación de la batería**

Las baterías, aunque estén agotadas, podrían contener sustancias contaminantes; por dicho motivo, NO las arroje a los residuos comunes (véase la **pág. 6**). Después de haber desmontado las baterías, elimínelas según los métodos previstos

por las normas locales para la "recogida selectiva".

ELIMINACIÓN DEL TRANSMISOR

Este producto está formado de diferentes tipos de materiales: algunos de ellos pueden reciclarse y otros deben eliminarse. Infórmese sobre los sistemas de reciclaje o eliminación previstos por las normas vigentes locales para esta categoría de producto.

– **Atención:** algunas partes del producto pueden contener sustancias contaminantes o peligrosas; si se abandonarán en el medio ambiente podrían ser perjudiciales para el ambiente y para la salud de las personas.

Como indicado por el símbolo de la **Fig. 10**,

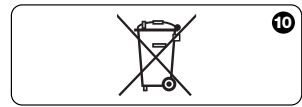

ES

está prohibido arrojar este producto en los residuos domésticos. Para la eliminación, realice la "recogida separada", según los métodos previstos por las normas vigentes locales, o bien entregue el producto al vendedor cuando compre un nuevo producto equivalente.

– **Atención:** las normas locales pueden prever sanciones importantes en el caso de eliminación abusiva de este producto.

ES

CARACTERÍSTICAS TÉCNICAS

| | |
|------------------------------------|---|
| • Frecuencia | 433.92 MHz (± 100 KHz) |
| • Alimentación | batería de litio de 3Vdc tipo CR2032 |
| • Duración de la batería | estimada en 2 años con 10 transmisiones por día |
| • Alcance | estimado en 200 m; 35 m (en el interior de edificios) |
| • Potencia irradiada | estimada en alrededor de 1 mW e.r.p |
| • Codificación radio A | 52+52 bit, rolling code, codificación FLOR+INFO (TTS) |
| • Codificación radio B | 52 bit, rolling code, codificación FLOR |
| • Codificación radio C | 12 bit, codificación FLO |
| • Codificación radio D | 64 bit, codificación SMIL0 |
| • Temperatura de funcionam. | de - 20°C a + 55°C |
| • Clase de protección | IP 40 (uso en interiores o ambientes protegidos) |
| • Medidas | L. 41 x P. 41 x H. 10 mm |
| • Peso | 18g |

Notas:

- Todas las características técnicas indicadas se refieren a una temperatura ambiental de 20°C (± 5°C).
- Nice S.p.a se reserva el derecho de modificar los productos en cualquier momento, manteniendo las mismas funcionalidades y el mismo uso previsto.

BESCHREIBUNG DES PRODUKTS UND SEINES VERWENDUNGSZWECKS

Diese Sender gehört zur Reihe NICEWAY der Fa. Nice S.p.a.. Es handelt sich bei dieser Reihe um ein modulares System, das aus einer Reihe von Sendern mit 1, 3, 6, und 9 Tasten besteht, einige davon zudem mit LCD-Display (siehe Seite 2). Weiterhin gehört eine Reihe austauschbarer Halterungen für das Sendermodul zur Reihe (siehe Seite 3).

• **Die Modell WM080G und WM240C**
Diese beiden Modelle sind ausschließlich zur Steuerung von Automatisierungen für vertikale Behänge, Rollläden u. ä. (WM080G) oder zur Steuerung von Automatisierungen für Tore und Pforten (WM240C). **Die Verwendung dieser Modelle für andere Zwecke ist verboten!**

Die Automatisierungen können sowohl **einzel**n als auch **gruppenweise** gesteuert werden. Bei der gruppenweisen Steuerung empfangen alle Automatisierungen einer Gruppe denselben Befehl.

Die **gruppenweise Steuerung von Automatisierungen** ist besonders bequem für sich alltäglich wiederholende Situationen. Z. B.: Sie möchten **mit einem einzigen Befehl** ausschließlich die Rollläden im Wohnzimmer und in der Küche schließen. Alle anderen Automatisierungen sollen nicht angesprochen werden!

NÜTZLICHE HINWEISE UND EMPFEHLUNGEN

• **Aufbewahrung dieses Handbuchs**
Bewahren Sie dieses Handbuch für die zukünftige Einsichtnahme vor Programmier- und Wartungsarbeiten auf.

• **Im Handbuch verwendete Begriffe**
Der Begriff "Sender" bezeichnet in diesem Handbuch die beiden Modelle WM080G und WM240C. In Fällen, in denen von nur einem der beiden Modelle gesprochen wird, wird das entsprechende Gerätekurzel verwendet.

• **Unterschiede zwischen den beiden Sendern**

Die Installations-, Programmierungs- und Betriebsmodalitäten der beiden Modelle WM080G und WM240C sind identisch. Der einzige Unterschied liegt in der Tastaturgrafik: Das Modell WM080G, mit ▲, ■, ▼, Grafik ist besser geeignet für Automatisierungen von Behängen und Rollläden, wo die 3 Steuerungen für dieselbe Automatisierung benutzt werden. Das Modell

DE

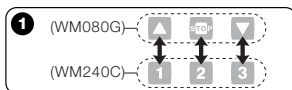

WM240C mit 1, 2, 3 Grafik ist besser geeignet für die Automatisierung von Pforten und Toren, wo die 3 Steuerungen für drei verschiedene Automatisierungen benutzt werden können.

Im Handbuch entsprechen die Tasten ▲, ■, ▼ also den Tasten 1, 2, 3 (Abb. 1).

• Die Funktion des Senders bei der Steuerung der Automatisierungen

Der Sender kann all Ihre Automatisierungen über zwei unterschiedliche Betriebsarten steuern: "Einzelmodus" und "Gruppenmodus".

- **EINZELMODUS** ■ (Abb. 2, oben)

In dieser Betriebsart kann jede Automatisierung einzeln und autonom gesteuert werden. Jeder Automatisierung ist eine "Num-

mer" zwischen 01 und 80 (erscheint im rechten Displaybereich) zugeordnet.

- **GRUPPENMODUS** ■ (Abb. 2, unten)

In dieser Betriebsart können alle einer bestimmten Gruppe zugewiesenen Automatisierungen gleichzeitig über einen einzigen Befehl angesprochen werden. Jeder Gruppe ist eine „Nummer“ zwischen 01 und 70 zugewiesen (erscheint im linken Displaybereich).

• Einschalten und Abschalten des Senders

Durch Drücken der Tasten -, +, OK wird der Sender eingeschaltet. Erfolgt in den darauffolgenden Sekunden kein weiterer Tastenbefehl, schaltet er sich automatisch wieder ab.

• Hinweise zu Installation und Programmierung

Alle mit den Zahlen 01, 02, 03, usw. bezeichneten Programmschritte erfolgen miteinander verknüpft als Sequenz bei eingeschaltetem Sender. Da der

Sender durch einen Tastendruck nur für wenige Sekunden eingeschaltet wird, ist es ratsam alle Programmiersequenzen vorher im Handbuch nachzulesen und die entsprechenden Beispiele anzusehen.

Hinweis: In dem Fall, dass der Sender sich abschaltet muss lediglich der letzte, nicht abgeschlossene Programmschritt wiederholt werden. Die vorausgehenden Schritte wurden automatisch gespeichert.

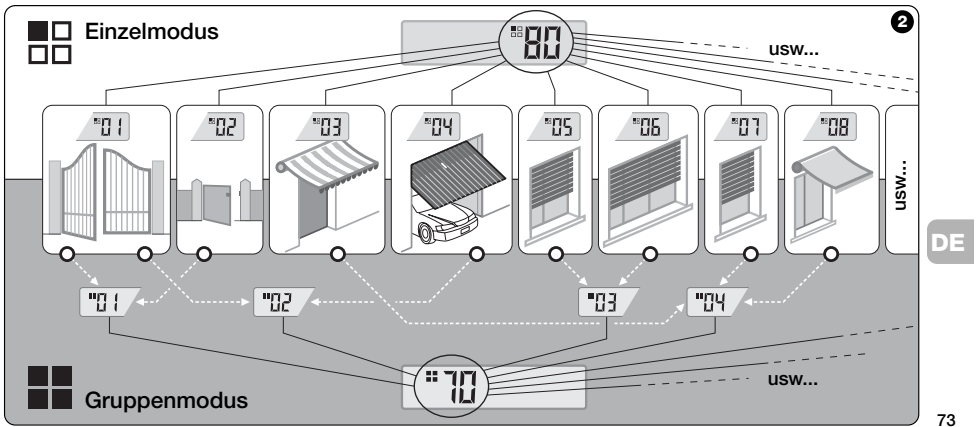

• **Legende der Displaysymbole des Senders**

| | |
|--|---|
| | Das Display schaltet sich ein, sobald der Sender einen Befehl sendet. |
| | Während des Programmierens schaltet das Display sich ein und bleibt eingeschaltet. |
| | Zeigt an, dass die dieser Nummer (01 - 80) zugeordnete "Einzelautomatisierung" angewählt wurde. |
| | Zeigt an, dass die dieser Nummer (01 - 70) zugeordnete "Gruppenautomatisierung" angewählt wurde. |
| | (Während der Installation). Zeigt an, dass der Programmiermodus für die Funkcodierung aufgerufen wurde. |
| | (Während der Installation, innerhalb der Funkcodierung). Die Nummer zeigt den angewählten DIP-switch (01-10) an. Links steht die gewählte Position On / Off. |
| | Zeigt an, dass der Befehl "Sonne-On" angewählt wurde. Hinweis: Der Befehl wird an die Automatisierung gesendet, die die Steuerung des Lichtsensors - Sonne - aktiviert. |
| | Zeigt an, dass der Befehl "Sonne-Off" angewählt wurde. Hinweis: Der Befehl wird an die Automatisierung gesendet, die die Steuerung des Lichtsensors - Sonne - deaktiviert. |
| | Schaltet sich ein, wenn die Batterieladung zur Neige geht. |



INSTALLATION

(Für den Monteur)

VOR BEGINN DER INSTALLATION:

A)- Zur Vereinfachung der effizienten Installation sollten der Abschnitt "Nützliche Hinweise und Empfehlungen" und diese Anleitungen gelesen und Schritt für Schritt befolgt werden.

B)- Der Sender ist kompatibel mit allen Nice Empfängern, die im Frequenzbereich 433,92 MHz arbeiten und eine der 4 Nice Funkcodierungen (A, B, C, D) anwenden. Prüfen Sie daher die Funkcodierung Ihrer Empfänger und vergleichen Sie die Daten mit der Tabelle in Abb. ④.

C)- Bei Schritt 1 können ein und derselben Zahl auch mehrere Automatisierungen zugeordnet werden. Voraussetzung

ist, dass die entsprechenden Empfänger denselben Funkcodierungstyp aufweisen (siehe Tabelle in Abb. ④). Diese Operation ist allerdings nur dann zu empfehlen, wenn die Anzahl der zu steuernden Automatisierungen über das Limit des Senders hinausgeht. Im umgekehrten Fall ist diese Operation nicht zu empfehlen, da Leistungsfähigkeit und Flexibilität des gesamten Systems geschwächt werden.

| Funkcodierung der Nice-Empfänger ③ | |
|------------------------------------|---|
| A | Für Automatisierungen von vertikalen Behängen und Rollläden (TTS) |
| B | Für Nice Funksteuerungen der Reihe FLOR |
| C | Für Nice Funksteuerungen der Reihe FLO |
| D | Für Nice Funksteuerungen der Reihe SMILÖ |

— Schritt 1 —

ZUSAMMENTRAGEN DER FÜR DIE INSTALLATION ERFORDERLICHEN DATEN

Schritt 1 ist das Zusammentragen verschiedener Daten für alle Automatisierungen, die über den Sender gesteuert werden sollen. Das heißt also für das Beispiel in Abb. ④ ist die Tabelle "Automatisierungsliste" am Ende dieses Handbuchs zu



DE

| Name Automatisierung | Nr. | Cod. |
|----------------------|-------|---------|
| Großes Tor | 01 | B |
| Personentür | 02 | D |
| Terassenbehang | 03 | A |
| Garagentor | 04 | C |
| Küchenrolllade | 05 | A |
| Salonrolllade | 06 | A |
| usw... | | ④ |

75

benutzen, in die folgende Daten einzutragen sind:

- Die **Bezeichnung** einer jeden Automatisierung, die gesteuert werden soll;
- eine **Nummer** zwischen 01 und 80, die Automatisierung und Adressat bezeichnen;
- der **Buchstabe (A, B, C, D)** der Funkcodierung, die der Empfänger einer jeden Automatisierung anwendet.
Hinweis: Siehe für diesen Dateneintrag die Tabelle in Abb. ④.



DE

ACHTUNG! Alle Daten, die Sie in die "Automatisierungsliste" eintragen, sind erforderlich, um die verschiedenen in diesem Handbuch beschriebenen Vorgänge ordnungsgemäß durchzuführen.

— Schritt 2 —

FUNKCODIERUNG DER EMPFÄNGER AM SENDE SPEICHERN

Schritt 2 ist das Speichern des Funkcodierungstyps eines jeden in Ihre Automatisierungsanlage eingebundenen Empfängers am Sender. Sehen Sie dazu die in Ihre "Automatisierungsliste" eingetragenen Daten ein und gehen Sie wie folgt vor:

1. Bei abgeschaltetem Sender für ca. 10 Sekunden die **OK**-Taste drücken bis auf dem Display (nach "PROG") das Symbol **A-B-C-D** erscheint. Danach die Taste sofort loslassen.
2. Die Tasten **- / +** drücken, um die der Automatisierung, die programmiert werden soll, zugeordnete **Nummer** anzuwählen.
3. Die Tasten **▲(1) / ▼(3)** drücken, um den **Buchstaben** (Funkcodierung) anzuwählen, der in der "Automatisierungsliste" der vorher gewählten Automatisierung zugeordnet ist.

4. Taste **-** oder **+** drücken, um die eben eingegebenen Daten zu speichern.
Hinweis: Durch diesen Vorgang wird zugleich die **Nummer** der vorausgehenden (oder folgenden) Automatisierung ausgewählt, die jetzt programmiert werden kann.

Die unter 03 und 04 beschriebenen Vorgänge wiederholen, um die Funkcodierung der anderen in der "Automatisierungsliste" verzeichneten Automatisierungen abzuspeichern.

Durch Drücken der Taste **■(2)** kann dieser Programmiermodus zu jedem Zeitpunkt bzw. nach Beendigung des Programmiervorgangs verlassen werden. Man kann auch abwarten, bis der Sender sich von selbst abschaltet.

– Siehe Beispiel in Abb. ④ –

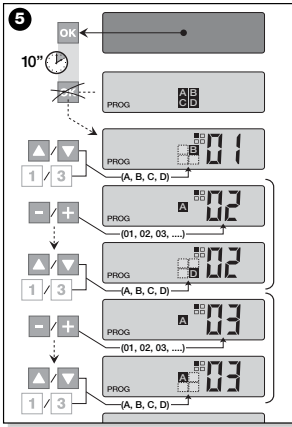

— Schritt 2.1 —

Anpassung der Funkcodierung

Wenn es in Ihrer "Automatisierungsliste" Automatisierungen gibt, denen eine Funkcodierung von Typ **C** zugewiesen ist, müssen jetzt für jede Automatisierung die 10 *DIP-Switch* eingestellt werde, auf denen dieser Codierungstyp basiert. Gehen Sie dabei wie folgt vor:

01. Bei abgeschaltetem Sender für ca. 10 Sekunden die **OK**-Taste drücken, bis auf dem Display (nach "PROG") das Symbol **A-B-C-D** erscheint. Danach die Taste sofort loslassen.
02. Die Tasten **- / +** drücken, um die der Automatisierung, die die Funkcodierung **C** anwendet, zugeordnete **Nummer** anzuwählen.
03. **OK**-Taste drücken, um in den Einstellungs-Modus für die *DIP-Switch* zu kommen: Auf dem Display erscheint die aktuelle Einstellung für den *Switch* Nr. 01 (**Abb. 6**).

04. Um die Einstellung des *Switch* Nr. 01 zu ändern, siehe **Abb. 6**: Taste **▲(1)** drücken, um *On* zu wählen oder Taste **▼(3)**, um *Off* zu wählen.
05. Um zum folgenden *Switch* zu wechseln, Taste **+** drücken (Taste **=** für den vorausgehenden) und mit den Tasten **▲(1) / ▼(3)** die gewünschte Einstellung für diesen *Switch* vornehmen: *On* oder *Off*.

Danach die restlichen *Switch* einstellen (insgesamt gibt es 10). Das unter Punkt **05** beschriebene Vorgehen dabei wiederholen. Ist der *Switch* Nr. 10 ein-



DE

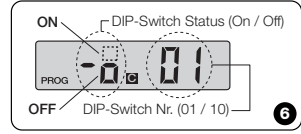

gestellt **OK**-Taste drücken, um den Vorgang abzuschließen.

Wenn es in Ihrer "Automatisierungsliste" weitere Automatisierungen gibt, denen eine Funkcodierung von Typ **C** zugewiesen ist, muss jetzt für jede Automatisierung der entsprechende *DIP-Switch* eingestellt werden, wobei die unter den Punkten **02**, **03**, **04** und **05** beschriebenen Vorgehensweisen wiederholt werden.

Durch Drücken der Taste **■(2)** kann dieser Programmiermodus zu jedem Zeitpunkt bzw. nach Beendigung des Programmiervorgangs verlassen werden. Man kann auch abwarten, bis der Sender sich von selbst abschaltet.

— Siehe Beispiel in **Abb. 7** —

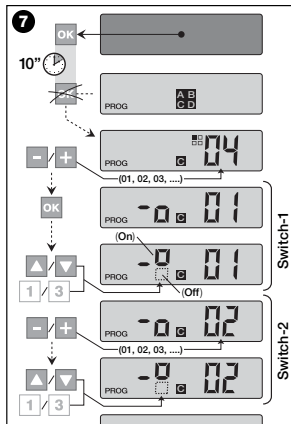

— Schritt 3 —

DEN VOM SENDEr ÜBERTRAGENEN CODE IM EMPFÄNGER SPEICHERN

Jeder im Sender präsenten **Nummer** ist eine eigene "Kennung" zugeordnet, durch die der Sender vom Empfänger einer Automatisierung beim Versenden eines Befehls eindeutig erkannt wird. Schritt 3 ist also das Speichern dieser "Kennung", die sicherstellt, dass die vom Sender gesendeten Befehle erkannt werden, in jedem einzelnen Empfänger. Gehen Sie dabei wie folgt vor:

01. Suchen Sie in der "Automatisierungsliste" die **Nummer** der Automatisierung, für die die "Kennung" des Senders gespeichert werden soll. Bei abgeschaltetem Sender die Tasten **- / +** drücken, um diese **Nummer** zu speichern.
02. Taste **■(2)** drücken: Nach kurzer Zeit schaltet sich der Sender aus. Die vorher angewählte **Nummer** der Automa-



DE

tisierung bleibt jedoch im Speicher.

03. Lesen Sie nun in der **Bedienungsanleitung des Empfängers** die Textstellen, die dem Thema *"Vorgehen beim Speichern im Empfänger"* gewidmet sind, nach (die Bedienungsanleitungen für Nice-Produkte finden Sie auch auf der Webseite www.niceforyou.com).

04. Gehen Sie den in der soeben gelesenen Bedienungsanleitung des Empfängers beschriebenen Vorgehensweisen entsprechend vor und berücksichtigen Sie dabei folgende Hinweise:

Hinweis: Jedes Empfängermodell wendet einen eigenen Speichermodus an. Dementsprechend sind am Sender verschiedene Tasten zu drücken: ▲, ■, ▼ oder 1, 2, 3 (für die Bedeutung der Tasten siehe Abb. ④).

Der gesamte unter den Punkten 01, 02, 03 und 04 beschriebene Speichervorgang muss für jeden einzelnen Empfänger wiederholt werden.

— Schritt 4 —

KORREKTE SPEICHERUNG DER SENDERKENNUNG PRÜFEN

Schritt 4 besteht in der Durchführung einiger Kontrollen der ordnungsgemäßen Speicherung der *"Kennung"* Ihres Senders in jedem einzelnen der vorhandenen Empfänger.

Senden Sie unter Berücksichtigung der im Abschnitt TÄGLICHE BENUTZUNG DES SENDERS enthaltenen Anweisungen einen entsprechenden Befehl an jede einzelne gespeicherte Automatisierung.

— Schritt 5 —

DEM BENUTZER SIND DIE FÜR DEN BETRIEB ERFORDERLICHEN INFORMATIONEN ÜBERGEBEN

Wichtig! - Nach Fertigstellung der Installation und der entsprechenden Funktionskontrollen sollte "TABELLE FÜR DIE BENUTZUNG" auf der letzten Seite dieses Handbuchs ausgefüllt werden. Tragen Sie dort die Bezeichnungen aller *Einzelauto-*

matisierungen, die Sie installiert haben, sowie die entsprechenden *Nummern* ein (siehe "Automatisierungsliste"). Tragen Sie genauso alle *Gruppenautomatisierungen* (insofern erstellt), sowie die entsprechenden *Nummern* ein (für die Programmierung von Gruppen siehe folgenden Abschnitt). Um die zukünftige Bedienung des Senders zu vereinfachen, ist es empfehlenswert, dem **Endbenutzer** sowohl die "TABELLE FÜR DIE BENUTZUNG" als auch dieses Handbuch zu überlassen.

DATEN AUS DEM SPEICHER DES SENDERS LÖSCHEN

Die im Speicher des Senders abgespeicherten Daten können vollständig gelöscht werden. Dabei wie folgt vorgehen:

Achtung! - Dieser Vorgang löscht die Daten unwiderruflich und stellt die *werkseitigen Default-Einstellungen wieder her*.

01. Bei abgeschaltetem Sender die **OK**-Taste für 25 Sekunden gedrückt



DE

halten, bis alle Meldungen und Symbole auf dem Display erscheinen. Danach erst die Taste loslassen.

02. Nun erscheinen in schneller Folge zuerst die Anzeige "F..." (die am Sender installierte Softwareversion), danach die Anzeige "P1".
03. An diesem Punkt nacheinander die sechs Tasten des Senders in folgender Reihenfolge drücken:

▲(1), ■(2), ▼(3), -, +, **OK**.

Mit jedem Tastendruck stept die Displayanzeige jeweils eine Nummer weiter bis zur Anzeige von "P6".

04. Nach dem Drücken der letzten Taste (**OK**) erscheint auf dem Display die Anzeige: . Danach schaltet sich der Sender automatisch ab. Der Löschvorgang ist beendet.

ERSTELLEN VON AUTOMATISIERUNGSGRUPPEN

Im Abschnitt "EMPFEHLUNGEN UND HINWEISE" wurden die wesentlichen Merkmale des *"Gruppenmodus"* erwähnt, in dem der Sender mehrere Automatisierungen simultan steuern kann.

In diesem Abschnitt wird erklärt, wie **Automatisierungsgruppen** im Sender angelegt werden.

GRUPPENAUTOMATISIERUNGEN PLANEN

Die Abb. ④ zeigt ein Beispiel für eine Gruppenautoamtsierung von 4 Elementen, das die Funktionslogik verdeutlichen soll. In die "TABELLE FÜR DIE BENUTZUNG" (am Ende dieses Handbuchs) sind also die folgenden Daten Ihrem Bedarf entsprechend einzugeben:

- a) - Sicherstellen, dass die "TABELLE FÜR DIE BENUTZUNG" für "Einzelautomatisierungen" bereits ausgefüllt ist. Ist dies nicht der Fall (*wichtig!*) den befugten Techniker verständigen, der das Eintragen dieser Daten vorzunehmen hat.

- b) - Legen Sie die NUMMER fest, die der Gruppe zugewiesen werden soll und tragen Sie sie in die Tabelle ein.

- c) - Legen Sie fest, welche Automatisierungen in die Gruppe aufgenommen werden sollen und markieren Sie das entsprechende Feld.

GRUPPENAUTOMATISIERUNGEN DURCHFÜHREN

Lesen Sie vor der Durchführung eine Gruppenautomatisierung aufmerksam den Test im Feld "EIN BLICK AUF DAS SENDER-DISPLAY", um zu wissen, welche Meldungen der Sender während dieses Vorgangs ausgibt.

Die folgenden Anweisungen zeigen auf, wie eine Gruppe erstellt wird. Die Beispiele



DE

beziehen sich auf die **Abb. 8**, insbesondere auf die Daten zur **Gruppenautomatisierung 03**. Gehen Sie also wie folgt vor:

01. Bei abgeschaltetem Sender für ca. 5 Sekunden die **OK**-Taste drücken, bis auf dem Display "PROG" erscheint. Danach die Taste sofort loslassen.

02. Jetzt wählen, mit den Tasten **- / +**, die

NUMMER, die in der Tabelle zuzuteilen entschieden, zu dieser Gruppierung.

Unser Beispiel: NUMMER **03**

— **OK**-Taste drücken, um die getroffene Auswahl zu bestätigen. Auf dem Display erscheint rechts die Nummer der Automatisierung.

03. Die Tasten - / + drücken, um die der

ersten Automatisierung, die in die Gruppe aufgenommen werden soll, zugewiesene Nummer anzuwählen.

Unser Beispiel: Nummer **05**

— **OK**-Taste drücken, um die getroffene Auswahl zu bestätigen. Die in die Gruppe aufgenommene Nummer blinkt nun nicht mehr.

04. Danach erneut die Tasten - / + drücken, um die der zweiten Automatisierung, die in die Gruppe aufgenommen werden soll, zugewiesene Nummer anzuwählen.

Unser Beispiel: Nummer **06**

— **OK**-Taste drücken, um die getroffene Auswahl zu bestätigen. Die in die Gruppe aufgenommene Nummer blinkt nun nicht mehr.

Hinweis: In dem Fall, dass das Symbol  erscheint, siehe Folgeabschnitt AUTOMATISIERUNGEN VON LICHTSENSOREN.

An diesem Punkt ist die Erstellung der **Group**. **81**

| AUTOMATISIERUNGEN | | GRUPPENAUTOMATISIERUNGEN | | | | | | | |
|-------------------|-----|--------------------------|----|----|----|-----|-----|-----|--|
| | Nº | 01 | 02 | 03 | 04 | ... | ... | ... | |
| → Großes Tor | 01 | ✗ | ✗ | | | ... | ... | | |
| → Personentür | 02 | ✗ | | | | | | | |
| → Terrassenbehäng | 03 | | ✗ | | | | | | |
| → Garagentor | 04 | | | | ✗ | | | | |
| → Küchenrolllade | 05 | | | ✗ | | | | | |
| → Salonrolllade | 06 | | | ✗ | | | | | |
| → usw... | ... | | | | ✗ | | | | |
| → | | | | | ✗ | | | | |
| → | | | | | | | | | |

DE

8

... Ein Blick auf das Display des Senders

Während der Erstellung einer Gruppenautomatisierung zeigt der Sender zwei Nummern an; eine im rechten und eine im linken Bereich des Displays. Bedeutung und Funktion:



Die linke Nummer bezeichnet **DIE GRUPPE**.

- Insgesamt sind 70 Nummern verfügbar.
- **Blinkende Nummer:** Diese Gruppierung ist nicht aktiv (Ihr ist keine Automatisierung zugewiesen).
- **Feststehende Nummer:** Diese Gruppierung ist aktiv (Automatisierungen wurden zugewiesen).

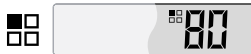

Die rechte Nummer bezeichnet **DIE AUTOMATISIERUNG**, die der auf dem Display links angegebenen aktiven Gruppierung zugewiesen werden soll oder nicht.

- Insgesamt sind 80 Nummern verfügbar.
- **Blinkende Nummer:** Diese Automatisierung wurde der links angezeigten Gruppe nicht zugewiesen.
- **Feststehende Nummer:** Diese Automatisierung wurde der links angezeigten Gruppe zugewiesen.

pe 03 unseres Beispiels abgeschlossen.

Wenn Sie nun sofort eine weitere Gruppe erstellen wollen, **bevor der Sender sich abschaltet**, die Taste  (2) drücken und die soeben beschriebenen Verfahrenswesen ab **Punkt 02** wiederholen.

Dieser Programmiermodus kann zu jedem Zeitpunkt bzw. nach Beendigung des Programmiervorgangs verlassen werden. Einfach abwarten, bis der Sender sich von selbst abschaltet.

— **Siehe Beispiel in Abb. 8** —

DE

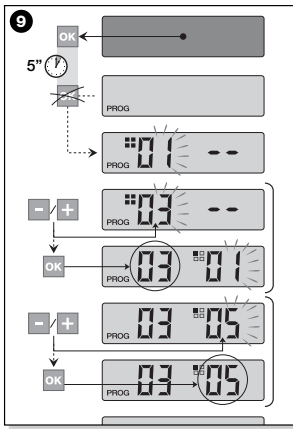

• Automatisierung von Lichtsensoren (Sonne)

Wenn bei der Erstellung einer Gruppe, eine Automatisierung angewählt wird, der in der "Automatisierungsliste" eine Funkcodierung vom Typ **A** zugeordnet ist, erscheint nach dem Bestätigen mit der **OK**-Taste (Nummer blinkt nicht mehr) das Symbol ***** neben der **Nummer** der Automatisierung.



An diesem Punkt kann die gewünschte Einstellung für diesen Lichtsensor gewählt werden. Dabei wie folgt vorgehen:

- *** ON** wird durch einmaliges Drücken der **OK**-Taste aktiviert;
- *** OFF** wird durch zweimaliges Drücken der **OK**-Taste aktiviert;
- ***** (kein Befehl) wird durch dreimaliges Drücken der **OK**-Taste aktiviert.

• Gruppe ändern oder deaktivieren

Um eine vorher erstellte Gruppe zu ändern, die NUMMER der Gruppe aufrufen und genauso, wie bei der Erstellung der Gruppe vorgehen (**Abb. 9**). Dabei die betreffenden Einstellungen einer jeden Gruppe wie gewünscht ändern.

Wenn alle Automatisierungen der Gruppe deaktiviert werden, beginnt die Nummer der Gruppe als Zeichen dafür, dass die Automatisierung nicht mehr aktiv ist, wieder zu blinken.

TÄGLICHE BENUTZUNG DES SENDERS

Bei der täglichen Benutzung sind zwei unterschiedliche Betriebsmodi des Senders möglich:

- **EINZELMODUS** - Senden eines Befehls an eine einzelne Automatisierung.
- **GRUPPENMODUS** - Senden eines Befehls an eine Gruppe von Automatisierungen.

AUTOMATISIERUNGEN IM "EINZELMODUS" STEuern



Um einen Befehl an eine einzelne Automatisierung zu senden wie folgt vorgehen:

- **Bei abgeschaltetem Sender** eine der

Tasten – oder + drücken, um die Nummer der gewünschten Automatisierung (*) anzuwählen.

- Befehl durch Drücken einer der Tasten **▲, ■, ▼** oder **1, 2, 3** senden. Das zweimalige Drücken einer der drei Steuerungstasten sendet diesen Befehl an die zuletzt benutzte Automatisierung.

Hinweis (*): Wenn eine Automatisierung angewählt wird, der in der "Automatisierungsliste" eine Funkcodierung vom Typ **A** zugeordnet ist, erscheint nach dem Bestätigen mit der **OK**-Taste auch das Symbol *****. An diesem Punkt kann (vor dem Versenden eines Befehls) durch weiteres Drücken der **OK**-Taste eine der folgenden Optionen angewählt werden:

- *** ON** wird durch einmaliges Drücken der **OK**-Taste aktiviert;
- *** OFF** wird durch zweimaliges Drücken der **OK**-Taste aktiviert;
- ***** (kein Befehl) wird durch dreimaliges Drücken der **OK**-Taste aktiviert.

Der Befehl wird nur dann von der Automa-

tisierung verarbeitet, wenn es an einen Lichtsensor angeschlossen ist.

AUTOMATISIERUNGEN IM "GRUPPENMODUS" STEuern



Um einen Befehl an eine Gruppenautomatisierung zu senden wie folgt vorgehen:

- **Bei abgeschaltetem Sender** die **OK**-Taste drücken;
- mit den Tasten – / + die gewünschte Gruppe (*) anwählen.
- Befehl durch Drücken einer der Tasten **▲, ■, ▼** oder **1, 2, 3** senden. Das zweimalige Drücken einer der drei Steuerungstasten sendet diesen Befehl an die zuletzt benutzte Automatisierung.

Hinweis (*): An diesem Punkt kann vor dem Versenden eines Befehls nach Drücken der **OK**-Taste mittels der Tasten – / + auf der rechten Seite des Displays geprüft

werden, welche Automatisierungen zur angewählten Gruppe gehören.

- **In dem Fall, dass keine Gruppe aktiv ist**



Während der Benutzung des Sender im "Gruppenmodus" erscheint, wenn keinen jetzt angewählt werden soll, auf dem Display nur das "Gruppensymbol" und keine anwählbare Nummer, um anzuzeigen, dass keine Gruppen vorhanden sind.

WARTUNG UND ENTSORGUNG

ERNEuern DER BATTERIE

Wenn die Senderleistung aufgrund geringer Batterieladung spürbar sinkt, erscheint auf dem Display das Symbol . Nach dem Erneuern der Batterie (siehe Seite 4-5-6) ist der Sender wieder voll leistungsfähig. Benutzen Sie immer Batterien des gleichen Typs (siehe "TECHNISCHE DATEN"). Achten Sie auf die richtige Polung.

• Entsorgen der Batterien

Batterien enthalten die Umwelt verschmutzende Stoffe und dürfen NICHT mit dem Hausmüll entsorgt werden (siehe Seite 6). Batterien sind den örtlichen Vorschriften für die getrennte Müllentsorgung entsprechend zu entsorgen.

ENTSORGUNG DES SENDERS

Dieses Produkt besteht aus diversen Materialien: Einige davon können recycelt werden, andere sind zu entsorgen. Informieren Sie sich über die bei Ihnen geltenden Vorschriften für Recycling und Entsorgung dieser Materialien.

- **Achtung:** Einige Teile des Produkts können umweltverschmutzende Stoffe bzw. die Umwelt und die Gesundheit gefährdende Stoffe enthalten.

Es ist verboten, diese Materialien mit dem Hausmüll zu entsorgen (siehe Abb. 10). Befolgen Sie also die örtlichen Vorschriften zur getrennten Müllentsorgung oder geben Sie Ihrem Händler das alte Produkt

DE



85

beim Kauf eines neuen Produkts zurück.

- **Achtung:** Teilweise sehen die örtlich geltenden Vorschriften schwere Strafen bei Nichtbefolgung der Müllentsorgungsgesetze vor.

TECHNISCHE DATEN

| | |
|-------------------------------|--|
| • Frequenz | 433.92 MHz (± 100 KHz) |
| • Stromversorgung | Lithiumbatterien 3V DC Typ CR2032 |
| • Lebensdauer Batterie | ca. 2 Jahre, bei 10 Sendungen am Tag |
| • Reichweite | ca. 200 m, 35 m (innerhalb von Gebäuden) |
| • Strahlungsleistung | ca. 1 mW e.r.p. |
| • Funkcodierung A | 52+52 bit, rolling code, Codierung FLOR+INFO (TTS) |
| • Funkcodierung B | 52 bit, rolling code, Codierung FLOR |
| • Funkcodierung C | 12 bit, Codierung FLO |
| • Funkcodierung D | 64 bit, Codierung SMILO |
| • Betriebstemperatur | - 20°C bis + 55°C |
| • Schutzgrad | IP 40 (Einsatz im Haus bzw. in geschützten Umgebungen) |
| • Abmessungen | L. 41 x P. 41 x H. 10 mm |
| • Gewicht | 18g |

Hinweise:

- Alle hier angegebenen Technischen Daten gelten bei einer Umgebungstemperatur von 20°C (± 5°C).

- Die Nice S.p.a. behält sich vor, zu jeder Zeit Änderungen am Produkt vorzunehmen. Funktionsart und Verwendungszweck bleiben dabei bestehen.

DE

OPIS I PRZEZNACZENIE PRODUKTU

Prezentowany nadajnik należy do linii NICEWAY firmy Nice S.p.a. Linia ta jest systemem modułowym składającym się z zestawu nadajników 1, 3, 6 oraz 9 przyciskowych, niektóre z modeli posiadają także wyświetlacze LCD (patrz str. 2) oraz zestawu wymiennych uchwytów, do których można wkładać moduły – nadajniki (patrz str. 3).

• Modele WM080G oraz WM240C

Oba te modele przeznaczone są wyłącznie do sterowania automatyką okiennic, żaluzji i temu podobnych (WM080G), lub automatyką bram i ogrodzeń (WM240C); **inne rodzaje zastosowań uważa się za niewłaściwe i zabronione!**

Możliwe jest sterowanie automatyką bądź **pojedynczo** (jedna na raz), bądź **grupami** automatyki (jedna grupa na raz). W ostatnim z przypadków wszystkie automatyki Grupy otrzymują to samo polecenie.

Grupa automatyki może być szczególnie wygodna w przypadku nietypowej potrzeby lub zwyczajowego użytkowania, jak na przykład: chęć zamknięcia w tej samej chwili, **przez wysłanie tylko jednego polecenia**, samych rolet salonowych i kuchennych, ignorując wszystkie pozostałe!

PRZYDATNE ZALECENIA I OSTRZEŻENIA

• Przechowywać niniejszy podręcznik

Zaleca się staranne przechowywanie niniejszego podręcznika w celu ułatwienia ewentualnych przyszłych czynności programowania i konserwacji produktu.

• Terminologia stosowana w Podręczniku

W niniejszym podręczniku termin "nadajnik" stosowany jest jako ogólny w celu identyfikowania obu modeli WM080G oraz WM240C. W pewnych przypadkach, gdy instrukcje odnoszą się jedynie do określonego modelu pojawia się bezpośrednio jego nazwa skrócona.

• Różnice pomiędzy obydwooma modelami nadajników

Oba modele WM080G oraz WM240C posiadają takie same zasady instalowania, programowania i użytkowania. Jedyną różnicą polega na grafice przycisków sterujących. Model WM080G z grafiką ▲, ■, ▼ jest bardziej odpowiedni dla urządzeń automatyki markiz i rolet, gdzie 3

PL

87



przyciski stosowane są dla tego samego urządzenia; model WM240C z grafiką 1, 2, 3, jest bardziej odpowiedni dla automatyki bram i drzwi, gdzie 3 przyciski mogą być stosowane dla 3 różnych urządzeń. Z tego powodu podczas lektury podręcznika należy pamiętać, że przyciski ▲, ■, ▼ opowiadają przyciskom 1, 2, 3 (Rys. 1).

• Możliwości nadajnika w zakresie sterowania automatyką

Nadajnik jest w stanie sterować całą automatyką przy pomocy dwóch trybów użytkowania, określonych w podręczniku przy pomocy terminów: "Tryb Pojedynczy" oraz "Tryb Grupowy".

– TRYB POJEDYNCZY

(Rys. 1, powyżej)

88 Zastosowanie tego trybu pozwala użyt-

kownikowi na sterowanie każdą automatyką w trybie pojedynczym i niezależnym, gdyż każde z urządzeń automatycznych powiązane jest z jednym „Numerem”, od 01 do 80 (pojawia się po prawej stronie wyświetlacza).

– TRYB GRUPOWY

(Rys. 2, poniżej)

Zastosowanie tego trybu pozwala użytkownikowi na uruchamianie jednocześnie, przy pomocy jednego polecenia, wszystkich tych urządzeń automatycznych, które zostały wprowadzone do określonej grupy. Każda grupa przedstawiona jest jako "Numer", od 01 do 70 (pojawia się po lewej stronie wyświetlacza).

• Włączanie i wyłączenie nadajnika

Wciśnięcie przycisków ←, +, OK załącza nadajnik tylko na kilka sekund, po czym wyłącza się on automatycznie, jeśli w międzyczasie nie zostanie wciśnięty żaden inny przycisk.

• Ostrzeżenia w zakresie instalacji i programowania

Wszystkie sekwencje programowania opisane liczbami 01, 02, 03, itd... powinny zostać wykonane zgodnie z podaną kolejnością, czyli z nadajnikiem stale włączonym. Ponieważ wciśnięcie przycisku załącza nadajnik jedynie na kilka chwil, zaleca się zapoznanie najpierw ze wszystkimi krokami programowania, a następnie zastosowania ich w nadajniku pomagając sobie zbiorczymi przykładami.

Uwaga: jeśli nadajnik wyłączy się, należy powtórzyć od początku tylko tę czynność, która nie została zakończona, gdyż poprzednie czynności zostały zapisane automatycznie.

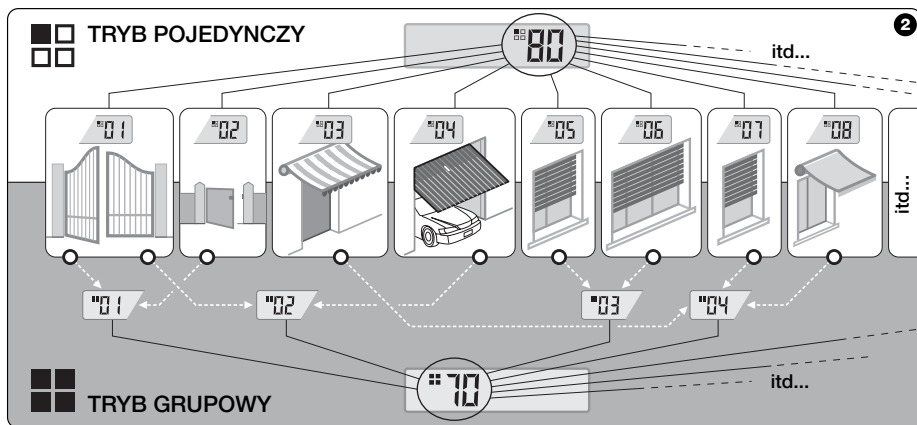

PL

89

• Opis symboli na wyświetlaczu nadajnika

| | |
|--|---|
| | włącza się kiedy nadajnik wysyła polecenia. |
| | włącza się i pozostaje włączone podczas faz programowania nadajnika. |
| | wskazuje, że wybrana została "pojedyncza automatyka" powiązana z tą liczbą (01 – 80). |
| | wskazuje, że wybrana została "grupa automatyk" powiązana z tą liczbą (01 – 70). |
| | (podczas instalowania) wskazuje dostęp do Programowania kodów radiowych. |
| | (podczas instalowania, w ramach kodowania radiowego) liczba wskazuje wybrany DIP-switch (01 – 10) a po lewej stronie, jego wybrane ustawienie On / Off. |
| | wskazuje, że zostało wybrane polecenie "sterce – On" (Uwaga: polecenie zostaje wysłane do urządzenia i umożliwia mu uruchomienie sterowania Czujnikiem światła - słońca). |
| | wskazuje, że zostało wybrane polecenie "sterce – Off" (Uwaga: polecenie zostaje wysłane do urządzenia i umożliwia mu unieruchomienie sterowania czujnikiem światła - słońca). |
| | włącza się kiedy bateria jest częściowo rozładowana. |

PL



PRZED ROZPOCZĘCIEM:

A)- W celu dokonania prostego i sprawnego montażu wyrobu dobrze jest najpierw zapoznać się z rozdziałem "Przydatne zalecenia i ostrzeżenia", a następnie przeczytać niniejsze zalecenia zachowując podczas pracy kolejność krok po kroku.

B)- nadajnik zgodny jest ze wszystkimi Odbiornikami Nice, jakie pracują w paśmie częstotliwości 433,92 MHz, i które stosują jedną z 4 kodyfikacji radiowych Nice (A, B, C, D). Ważnym zatem jest zapewnienie radiowej zgodności waszych odbiorników porównując każdy z nich z danymi zawartymi w tabeli na Rys. ③.

C)- W zależności od Kroku 1 możliwe jest

zapisanie dla tego samego Numeru także większej ilości urządzeń automatycznych, pod warunkiem jednak, że ich odbiorniki posiadac będą ten sam typ kodowania radiowego (patrz tabela na Rys. ③). Czynność ta zalecana jest jedynie, gdy należy sterować większą ilością urządzeń automatycznych, przekraczającą dopuszczalny limit dla nadajnika. W przeciwnym przypadku czynność tę odradza się, gdyż ogranicza możliwości oraz elastyczność całego systemu.

| Kody radiowe dla Odbiorników Nice ③ | |
|-------------------------------------|---|
| A | Dla automatyki Nice dla zaston i okiennic (TTS) |
| B | Dla nadajników radiowych Nice serii FLOr |
| C | Dla nadajników radiowych Nice serii FLO |
| D | Dla nadajników radiowych Nice serii SMiLO |

— Krok 1 —

ZEBRANIE DANYCH DO INSTALACJI

W ramach tego kroku należy zebrać pewne dane związane ze wszystkimi urządzeniami automatycznymi, którymi zamierza się sterować przy pomocy nadajnika. Zgodnie więc z przykładem z Rys. ④ należy zastosować tabelę „Wykaz automatyki” znajdującą się na końcu niniejszego podręcznika zapisując w niej następujące dane:

| Nazwa automatyki | Num. | Kod. |
|------------------|-------|---------|
| Brama duża | 01 | B |
| Bramka | 02 | D |
| Markiza na taras | 03 | A |
| Drzwi garażowe | 04 | C |
| Roleta do kuchni | 05 | A |
| Roleta do salonu | 06 | A |
| itd... | | ④ |



91

- **Nazwę** każdej automatyki, którą zamierza się sterować;
 - **Liczbę** z przedziału od 01 do 80, która od tej chwili identyfikować będzie odpowiednie urządzenie automatyczne;
 - **Literę** (A, B, C, D) odpowiadającą Kodyfikacji radiowej, którą stosuje odbiornik każdego z tych urządzeń automatycznych.
- Uwaga:** W celu ustalenia tej informacji zapoznać się z tabelą z Rys. ③.

— Krok 2 —

WCZYTYWANIE DO NADAJNIKA TYPU KODÓW RADIOWYCH ODBIORNIKÓW

W tym kroku należy wczytać do pamięci nadajnika typ kodu radiowego stosowanego przez każdy z odbiorników zainstalowanych w waszej automatyce. Zatem, posługując się danymi zapisanymi w waszym „Wykazie automatyki”, należy postępować w poniższy sposób:

- 01. Przy wyłączonym nadajniku** przytrzymać wciśnięty przez około 10 sekund przycisk **OK**, aż do pojawienia się na wyświetlaczu (po napisie „PROG”) symbolu **A-B-C-D**, a następnie szybko zwolnić przycisk.
- 02. Wcisnąć przyciski - / +** w celu wybrania Numeru odpowiadającej automatyki, którą zamierza się zaprogramować.
- 03. Wcisnąć przyciski ▲(1) / ▼(3)** w celu dokonania wyboru Litery (kodu radiowego), który w waszym „Wykazie automatyki” powiązany jest z wybra-

nym urządzeniem automatycznym.

- 04. Następnie wcisnąć jeden z przycisków - / +** w celu zapisania w pamięci wprowadzonej właśnie informacji. **Uwaga:** Czynność ta dokonuje jednocześnie wyboru Numeru poprzedniego urządzenia automatycznego (lub następnego), które tym samym gotowe jest do zaprogramowania.

Powtórzycie procedurę opisaną w punktach **03** oraz **04** w celu zapisania w pamięci rodzaju kodu radiowego pozostałych urządzeń automatycznych znajdujących się w waszym „Wykazie automatyki”.

W każdej chwili lub po zakończeniu tych czynności możliwe jest wyjście z tej procedury przez wciśnięcie przycisku **■(2)**, lub odczekawszy, aż nadajnik wyłączy się samoczynnie.

– Patrz przykład zbiorczy na Rys. ⑤ –



PL

WAŻNE! Wszystkie dane jakie będą zapisywane w tabeli „Wykaz automatyki” służyć będą do poprawnego wykonywania różnych procedur opisanych w niniejszym podręczniku.

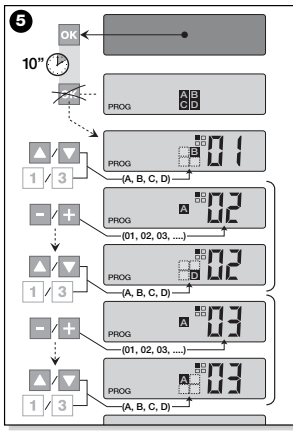

— Krok 2.1 —

Personalizacja kodu radiowego ☐

Jeśli w waszym "Wykazie automatyki" znajdują się urządzenia z powiązaną do nich kodyfikacją radiową typu ☐ należy teraz dla każdego z urządzeń automatycznych ustawić wartości wszystkich 10 DIP-switch, na których opiera się ten rodzaj kodowania. Postępować zatem należy w następujący sposób:

01. Przy wyłączonym nadajniku przytrzymać wciśnięty przez około 10 sekund przycisk **OK**, aż do pojawienia się na wyświetlaczu (po napisie „PROG”) symbolu **A B C D**, a następnie szybko zwolnić przycisk.
02. Wcisnąć przyciski **- / +** w celu dokonania wyboru **Numeru** urządzenia automatycznego, który posiada kodowanie radiowe typu ☐.
03. Następnie wcisnąć przycisk **OK**, aby przejść do trybu ustawiania **DIP-switch**: na wyświetlaczu pojawia się aktualne

ustawienie **switch'a** nr 01 (**Rys. 6**).

04. W celu dokonania zmiany ustawienia **switch** nr 01, należy posłużyć się **Rys. 6**, to znaczy wcisnąć przycisk **▲(1)** w celu wybrania **On** lub przycisku **▼(3)** w celu wybrania **Off**, w zależności od własnych potrzeb.
05. Następnie przejść do następnego **switch** posługując się przyciskiem **+** (przycisk **-** dla poprzedniego), i, przy pomocy przycisków **▲(1)** / **▼(3)** dokonać wyboru potrzebnego ustawienia dla tego **switch'a** wybierając między **On** a **Off**.

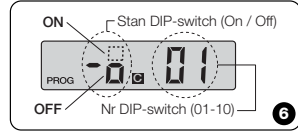

A następnie ustawić pozostałe **switch'e** (łącznie jest ich 10) powtarzając dla każdego z nich punkt **05**, a po ustawieniu **switch'a** nr 10 wcisnąć przycisk **OK** na zakończenie i wyjść z tej procedury.

Jeśli na waszym "Wykazie automatyki" znajdują się dodatkowe urządzenia automatyczne z zastosowanym w nich kodowaniem radiowym typu ☐, należy dla każdego z nich wprowadzić odpowiednie ustawienia **DIP switch'ów** powtarzając procedurę opisaną w punktach **02, 03, 04**, raz **05**.

W każdej chwili lub po zakończeniu tych czynności możliwe jest wyjście z tej procedury przez wciśnięcie przycisku **■(2)**, lub odczekawszy, aż nadajnik wyłączy się samoczynnie.

– Patrz przykład zborczy na Fig. 7 –

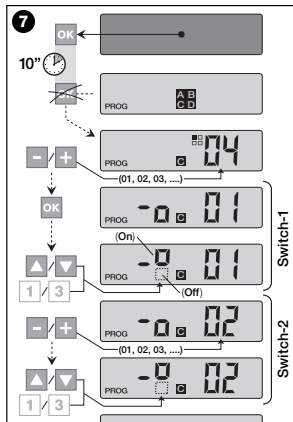

— Krok 3 —

WCZYTYWANIE DO PAMIĘCI ODBIORNIKA KODU WYSŁANEGO PRZEZ NADAJNIK

Do każdego **Numeru** znajdującego się w nadajniku przyporządkowany jest własny "kod identyfikacyjny", który pozwala nadajnikowi być rozpoznawanym w sposób jednoznaczny przez odbiornik danej automatyki podczas wysyłania polecenia.

W tym kroku należy zatem wczytać do pamięci każdego z odbiorników automatyki ów „kod identyfikacyjny”, który następnie pozwoli odbiornikowi na rozpoznanie poleceń wysyłanych przez nadajnik. Postępować należy w następujący sposób:

01. Określić na "Wykazie automatyki" **Numer** urządzenia automatycznego, w którego odbiorniku zamierza się zapisać „kod identyfikacyjny” waszego nadajnika.

Przy wyłączonym nadajniku wcisnąć przyciski **- / +** w celu wybrania tego **Numeru**.



02. Wcisnąć przycisk ■(2): po kilku chwilach nadajnik wyłączy się zachowując jednak w pamięci Numer automatyki wybranego uprzednio.

03. Teraz zapoznać się w **Podręczniku użytkownika odbiornika** urządzenia automatycznego fragment tekstu poświęcony „procedurze wczytywania do pamięci odbiornika” (podręczniki użytkownika produktów Nice dostępne są także na stronie internetowej: www.niceforyou.com).

04. Następnie wykonać świeżo poznaną procedurę pamiętając o tym, że:

Uwaga: Każdy model odbiornika posiada własną procedurę zapisywania w pamięci, której praktyka wymaga wciśnięcia w nadajniku pewnych przycisków spośród następujących: ▲, ■, ▼ lub 1, 2, 3 (co się wtedy zgodności przycisków - patrz Rys. 9).

Cała procedura zapisywania w pamięci opisana w punktach 01, 02, 03, oraz 04

musi być powtórzona dla **każdego z wszystkich odbiorników**.

— Krok 4 —

SPRAWDZENIE POPRAWNOŚCI WCZYTYWANIA DO PAMIĘCI ODBIORNIKA

W tym kroku należy dokonać pewnych prób, które skontrolują poprawność wczytania do pamięci „kodu identyfikacyjnego” waszego nadajnika w każdym z obecnych w instalacji odbiorników.

Tak więc kierując się wskazaniami rozdziału **CODZIENNE UŻYTKOWANIE NADAJNIKA** (zawartego w niniejszym podręczniku), przystąpić do systematycznego wysyłania poleceń ruchu do każdego z zapisanych w pamięci urządzeń automatycznych.

— Krok 5 —

DOSTARCZENIE KOŃCOWEMU UŻYTKOWNIKOWI PRZYDATNYCH INFORMACJI

Ważne! - Po zakończeniu instalacji i kontroli funkcjonalnej zaleca się wypełnienie

„TABELI UŻYTKOWEJ” znajdującej się na ostatniej stronie niniejszego podręcznika. Zapisać tam należy nazwy wszystkich *poszczególnych urządzeń automatycznych*, jakie zainstalowaliście oraz ich Numer wywoławczy (patrz wasz „Wykaz automatyki”). Zaznaczyć ponadto Grupy urządzeń automatycznych (tylko, jeśli zostały utworzone) oraz ich Numer wywoławczy (w zakresie programowania zgrupowań patrz następny rozdział).

I na koniec, w celu ułatwienia zadania temu, kto w przyszłości korzystać będzie z nadajnika, zaleca się pozostawienie **końcowemu użytkownikowi** albo „TABELI UŻYTKOWANIA” albo niniejszego podręcznika.

KASOWANIE DANYCH Z PAMIĘCI NADAJNIKA

Możliwe jest całkowite kasowanie wszystkich danych znajdujących się w pamięci nadajnika postępując jak niżej:

Uwaga - Procedura ta kasuje dane w spo-



PL

sób ostateczny / przywraca stan początkowy ustanowiony w fabryce.

01. Przy wyłączonym nadajniku przytrzymać wciśnięty przez około 25 sekund przycisk **OK**, aż do zaświecenia się wszystkich symboli i napisów na wyświetlaczu, a następnie zwolnić przycisk.

02. Pojawia się wówczas szybka sekwencja informacji „F...” (wskazuje wersję oprogramowania zainstalowaną w nadajniku), a następnie „P1”.

03. W tym momencie należy wduścić kolejno po sobie sześć przycisków nadajnika, zachowując następującą kolejność: ▲(1), ■(2), ▼(3), -, +, **OK**. Każde wduśnięcie przycisku zmienia wskazanie na wyświetlaczu, przesuwając je o jeden numer, aż do osiągnięcia „P6”.

04. Po wduśczeniu ostatniego przycisku (**OK**) na wyświetlaczu pojawi się taka informacja: . Należy wówczas odczekać aż nadajnik wyłączy się zamykając w ten sposób procedurę kasowania danych.

TWORZENIE GRUP URZĄDZEŃ AUTOMATYCZNYCH

W rozdziale „PRZYDATNE ZALECENIA I OSTRZEŻENIA” wspomniano o podstawowych własnościach trybu użytkownika zwanego „Trybem grupowym”, gdzie nadajnik może jednocześnie sterować kilkoma wybranymi automatami. Natomiast w niniejszym rozdziale wyjaśnione zostanie, w jaki sposób utworzyć w nadajniku „Zgrupowanie automatyk”.

PLANOWANIE GRUPY

Rys. 9 ukazuje przykład planowania, czysto ilustracyjny, 4 grup. Ma on zadanie zasugerowania logiki, z pomocą jakiej należy dokonywać wyboru. Zapisać zatem należy w „TABELI UŻYTKOWNIKA” (znajdującej się na końcu podręcznika) następu-

jące dane, rozmieszczając je według własnych potrzeb:

- Upewnić się, że „TABELA UŻYTKOWNIKA” została już wypełniona w części zarezerwowanej dla „pojedynczych urządzeń automatycznych”, jeśli nie (ważne!) skontaktować się z technikiem instalatorem w celu wypełnienia tej części.
- Zdecydować jaki NUMER chcemy nadać danej Grupie i zapisać go.
- Zdecydować, jakie urządzenia automatyczne zamierza się zawrzeć w danej Grupie i zakreślić odpowiednie pola.

SPORZĄDZENIE GRUPY

Przed wykonaniem tej procedury dobrze jest zapoznać się z rozdziałem „RZUT OKA NA WYSWIETLACZ NADAJNIKA”, by wiedzieć, co pojawia się zazwyczaj na wyświetlaczu podczas wykonywania tych czynności.

Poniższe zalecenia wykonawcze ukazują



PL

w jaki sposób utworzyć Grupę. Przytoczone przykłady odnoszą się do Rys. 8, zwłaszcza do danych dotyczących Grupy 03. Należy, zatem, postępować jak następuje:

01. Przy wyłączonym nadajniku przytrzymać wciśnięty przez około 5 sekund przycisk OK, aż do pojawienia się na wyświetlaczu napisu „PROG”), a nas-

ępnie szybko zwolnić przycisk.

02. Teraz należy przyciskami - / + wybrać NUMER, jaki zamierzamy przydzielić w tabeli temu zgrupowaniu.

Nasz przykład: NUMER 03

— Potwierdzić wybór wciskając przycisk OK: po prawej stronie wyświetlacza pojawia się Numer automatyki.

03. Następnie wcisnąć przyciski - / + w celu dokonania wyboru odpowiedniego numeru odpowiadającego pierwszej automatyce, jaką zamierza się zawrzeć w grupie.

Nasz przykład: Numer 05

— Potwierdzić wybór wciskając przycisk OK: numer przestaje pulsować ponieważ został już wpisany do Grupy.

04. Następnie wcisnąć przyciski - / + w celu dokonania wyboru odpowiedniego Numeru odpowiadającego drugiej automatyce, jaką zamierza się zawrzeć w Grupie.

Nasz przykład: Numer 06

— Potwierdzić wybór wciskając przycisk OK: numer przestaje pulsować ponieważ został już wpisany do Grupy.

Uwaga: Jeśli pojawia się symbol ✖ - patrz następny paragraf AUTOMATYKI POŁĄCZONE Z CZUJNIKIEM OŚWIETLENIA.

| AUTOMATYKA | N° | ZGRUPOWANIA | | | | | | | |
|--------------------------|-----|-------------|----|----|----|-----|-----|-----|-----|
| | | 01 | 02 | 03 | 04 | ... | ... | ... | ... |
| → Duża brama | 01 | ✕ | ✕ | | | | | | |
| → Przejście dla pieszych | 02 | ✕ | | | | | | | |
| → Markiza tarasowa | 03 | | ✕ | | | | | | |
| → Brama garażowa | 04 | | | | ✕ | | | | |
| → Roleta kuchenna | 05 | | | ✕ | | | | | |
| → Roleta salonowa | 06 | | | ✕ | | | | | |
| → itd... | ... | | | | ✕ | | | | |
| → | | | | | ✕ | | | | |
| → | | | | | | | | | |

PL

... Rzut oka na wyświetlacz nadajnika

Podczas tworzenia Grupy nadajnik pokazuje dwie liczby, jedna po prawej, a druga po lewej stronie wyświetlacza. Ich znaczenie i zachowanie jest następujące:



Numer po lewej stronie oznacza ZGRUPOWANIE.

- Łącznie dostępnych jest 70 liczb.
- **Kiedy liczba pulsuje:** oznacza to, że dana Grupa jest nieaktywna (nie zawiera w sobie żadnej automatyki).
- **Kiedy liczba świeci w sposób stały:** oznacza to, że dana Grupa jest aktywna (zawiera w sobie jakieś automatyki).



Numer po prawej stronie oznacza AUTOMATYKĘ przeznaczoną do wprowadzenia, lub nie, do GRUPY aktywnej po lewej stronie wyświetlacza.

- Łącznie dostępnych jest 80 liczb.
- **Kiedy liczba pulsuje:** oznacza to, że dana automatyka nie została wprowadzona do GRUPY wyświetlanej po lewej stronie.
- **Kiedy liczba świeci w sposób stały:** oznacza to, że dana automatyka została wprowadzona do GRUPY wyświetlanej po lewej stronie.

W tym momencie tworzenie Grupy 03 z naszego przykładu jest zakończone.

Teraz, jeśli chcemy przystąpić niezwłocznie do utworzenia kolejnej Grupy, zanim nadajnik wyłączy się wcisnąć przycisk (2) i ponownie wykonać całą procedurę jak uprzednio, rozpoczynając od punktu 02.

W każdej chwili lub po zakończeniu tych czynności możliwe jest wyjście z tej procedury odczekawszy, aż nadajnik wyłączy się samoczynnie.

- Patrz przykład zbiorczy na Rys. 8 -

PL

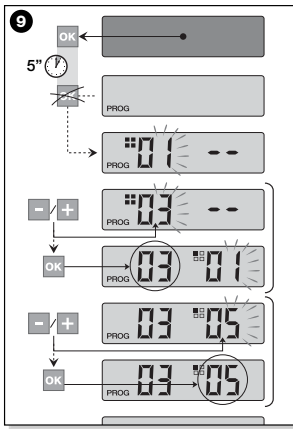

• **Automatyka podłączona do Czujnika Światła (słońce)**

Podczas procedury grupowania, jeśli wybierzemy automatykę, która na „Wykazie automatyki” powiązana jest z kodowaniem radiowym typu **IA**, po potwierdzeniu wyboru przyciskiem **OK** (jej numer przestaje pulsować), pojawia się symbol **✱**, obok **Numeru** urządzenia automatycznego.



W tym momencie możliwe jest dokonanie wyboru danego ustawienia dla tego Czujnika światła postępując w sposób jak niżej:

- ✱ ON, uruchamiany przez jednokrotne wciśnięcie przycisku **OK**;
- ✱ OFF, uruchamiany przez powtórne wciśnięcie przycisku **OK**;
- ✱ (brak polecenia), uruchamiany przez wciśnięcie przycisku **OK** po raz trzeci.

• **Zmiana lub Wyłączenie Grupy**

W celu dokonania zmiany Grupy utworzonej uprzednio, przywołać NUMER Grupy i postępować w taki sam sposób, jak przy jego tworzeniu (**Rys. 9**), zmieniając aktualne ustawienia każdej automatyki grupy zgodnie z własnymi potrzebami.

Kiedy wszystkie automatyki zawarte w Grupie zostaną odłączone, numer grupy zacznie pulsować, wskazując, że nie jest już ona aktywna.

PL

CODZIENNE UŻYTKOWANIE NADAJNIKA

Podczas codziennego użytkowania nadajnik może być stosowany na dwa różne sposoby:

- **TRYB POJEDYNCZY** - wysłanie polecenia do jednej automatyki.
- **TRYB GRUPOWY** - wysłanie polecenia do jednej grupy automatyki.

PL STEROWANIE AUTOMATYKĄ W TRYBIE "POJEDYNCZYM"



W celu wysłania polecenia do pojedynczego urządzenia automatycznego należy:

- przy **wyłączonym nadajniku** wcisnąć je-

den z przycisków **- / +** w celu dokonania wyboru Numeru żądanej automatyki (*).

- wysłać polecenie wcisnąc jeden z przycisków **▲, ■, ▼** lub **1, 2, 3**. Jeśli za jakiś czas ponownie zostanie wciśnięty jeden z przycisków polecenia to zostanie wysłane do ostatniej automatyki jaka była używana poprzednio.

Uwaga (*): Jeśli dokonuje się wyboru automatyki, która na „Wykazie automatyki” powiązana jest z kodowaniem radiowym typu **IA** i wciśnię się przycisk **OK**, pojawia się na wyświetlaczu także symbol **✱**. W tym momencie (jeszcze przed wysłaniem polecenia) możliwe jest dokonanie wyboru, przez dodatkowe wciśnięcie przycisku **OK**, jednej z następujących opcji:

- ✱ ON, przez jednokrotne wciśnięcie przycisku **OK**;
- ✱ OFF, przez powtórne wciśnięcie przycisku **OK**;
- ✱ (brak polecenia), przez wciśnięcie przycisku **OK** po raz trzeci.

Wysłane polecenie zostanie wykonane

przez automatykę jedynie jeśli jest ona podłączona do czujnika światła.

STEROWANIE URZĄDZENIAMI AUTOMATYCZNYMI W "TRYBIE GRUPOWYM"



W celu wysłania polecenia do pojedynczej grupy należy:

- przy **wyłączonym nadajniku**, wcisnąć przycisk **OK**;
- przyciskami **- / +** dokonać wyboru żądanej grupy spośród utworzonych (*).
- wysłać polecenie wcisnąc jeden z przycisków **▲, ■, ▼** lub **1, 2, 3**. Jeśli po teraz drugi zostanie ponownie wciśnięty jeden z przycisków polecenia to zostanie ono wysłane do automatyki jaka była używana jako ostatnia.

Uwaga (*): W tym momencie przed wysłaniem polecenia, jeśli wciśnięty zostanie przycisk **OK**, można sprawdzić po prawej stronie wyświetlacza przy pomocy przycis-

ków - / + które z urządzeń automatycznych zawarte są w danym zgrupowaniu.

- **Jeśli nie jest uruchomiona żadna Grupa**



Podczas stosowania nadajnika w "Trybie grupowym" jeśli nie została utworzona żadna grupa i próbuje się wybrać jedną z nich, pojawia się na wyświetlaczu jedynie "symbol Grupy" i żadna liczba do wyboru, co wskazuje brak utworzonego zgru-

KONSERWACJA I UTYLIZACJA

WYMIANA BATERII

Kiedy bateria jest rozładowana, wówczas nadajnik znacząco zmniejsza swój zasięg a na wyświetlaczu pojawia się symbol . Poprawne działanie nadajnika przywracać jest poprzez wymianę baterii (patrz str. 4-5-6) na inną tego samego typu (sprawdź w "DANYCH TECHNICZNYCH"). Uwaga na biegunowość!

• Utylizacja baterii

Baterie, także rozładowane, mogą zawierać substancje szkodliwe, zatem NIE powinny być wyrzucane do odpadów komunalnych (patrz str. 6). Po wyjęciu baterii z urządzenia należy zutylizować ją zgodnie z metodami przyzwoitymi przez lokal-

ne uregulowania w drodze "separacji odpadów".

UTYLIZACJA NADAJNIKA

Ten produkt składa się z różnego rodzaju materiałów: niektóre z nich mogą być poddane recyklingowi, inne powinny zostać poddane utylizacji. Należy poinformować się w zakresie recyklingu i utylizacji przewidzianej w uregulowaniach obowiązujących na waszym terenie dla danej kategorii produktu.

– **Uwaga:** niektóre części wyrobu mogą zawierać substancje zanieczyszczające lub stwarzające zagrożenie, jeśli trafią one do środowiska, mogą wywołać sku-

PL



101

tki szkodliwe dla niego i dla zdrowia ludzkiego.

Jak wskazuje symbol z Rys. 10, zabrania się wyrzucać ten produkt wraz z odpadkami domowymi.

Należy przeprowadzić "zbiórkę selektywną" na potrzeby utylizacji zgodnie ze sposobami przewidzianymi w miejscowych przepisach lub zwrócić produkt do sprzedawcy z chwilą zakupu nowego, równoważnego wyrobu.

– **Uwaga:** miejscowe przepisy mogą przewidywać ciężkie sankcje w przypadku samowolnej utylizacji tego wyrobu.

DANE TECHNICZNE

| | |
|---------------------------------|--|
| • Częstotliwość | 433,92 MHz (± 100 KHz) |
| • Zasilanie | bateria litowa 3 Vps typu CR2032 |
| • Trwałość baterii | szacowana 2 lata, przy 10 transmisjach dziennie |
| • Zasięg | szacowany 200 m lub 35 m (jeśli wewnątrz budynków) |
| • Moc promieniowania | szacowana około 1 mW |
| • Kodowanie radiowe A | 52+52 bit, rolling code, kodyfikacja FLOR+INFO (TTS) |
| • Kodowanie radiowe B | 52 bit, rolling code, kodowanie FLOR |
| • Kodowanie radiowe C | 12 bit, kodowanie FLO |
| • Kodowanie radiowe D | 64 bit, kodowanie SMILO |
| • Temperatura pracy | od - 20°C do + 55°C |
| • Stopień zabezpieczenia | IP 40 (użytkowanie w warunkach domowych lub środowisku chronionym) |
| • Wymiary | L. 40 x P. 40 x H. 10 mm |
| • Ciężar | 18g |

Uwagi:

– Wszystkie podane dane techniczne dotyczą temperatury otoczenia wynoszącej 20°C (± 5°C).

– Nice S.p.A. zastrzega sobie prawo do wprowadzania zmian w produktach w każdej chwili kiedy będzie uważała to za niezbędne, ale utrzymując tą samą funkcjonalność i cel użytkowania.

PL

BESCHRIJVING EN GEBRUIKSDOEL

Deze zender maakt deel uit van de lijn NICEWAY van Nice S.p.a. Deze lijn bestaat uit een modulair systeem dat een reeks zenders met 1, 3, 6 of 9 toetsen omvat - waarvan sommige modellen ook met lcd-display (zie pag. 2) - alsook een reeks onderling uitwisselbare houders waarin de zendmodule kan worden aangebracht (zie pag. 3).

• Modellen WM080G en WM240C

Deze twee modellen zijn uitsluitend bestemd voor het bedienen van automatis-
tismen voor zonweringen, rolluiken en
dergelijke (WM080G), of automatismen
voor deuren en poorten (WM240C); **elk
ander gebruik dient als oneigenlijk
gebruik en dus als verboden te wor-
den beschouwd!**

Het is mogelijk de automatismen zowel
afzonderlijk (één per keer), als per **groep**
automatismen (één groep per keer) te
bedienen. In het laatste geval ontvangen
alle automatismen van deze groep dezelf-
de instructie.

In het bijzonder kan het *groeperen van
automatismen* handig zijn om de alle-
daagse handelingen te verrichten, zoals
bijvoorbeeld: op hetzelfde moment **door
één enkele instructie te verzenden**
alleen de rolluiken van de woonkamer en
die van de keuken te sluiten!

NUTTIGE WENKEN EN AANWIJZINGEN

• Bewaar deze handleiding

We raden u aan deze handleiding zorgvul-
dig te bewaren om in de toekomst het pro-
duct zo nodig gemakkelijk te kunnen pro-
grammeren en onderhouden.

• De in deze handleiding gebruikte termen

In deze handleiding wordt de term "zender"
in zijn algemeenheid gebruikt om de twee
modellen WM080G en WM240C aan te
duiden. In sommige gevallen waar de aan-
wijzingen slechts op een bepaald model
betrekking hebben, verschijnt rechtstreeks
de herkenningscode van dit model.

• Verschillen tussen de twee zenders

De twee modellen WM080G en WM240C
worden op dezelfde manier geïnstalleerd,
geprogrammeerd en gebruikt. Alleen de
tekens op de bedieningstoetsen zijn ver-
schillend: het model WM080G met de
tekens ▲, ■, ▼, is meer geschikt voor

NL

103



automatismen van zonwering en rollu-
ken, waar de 3 toetsen voor hetzelfde
automatisme worden gebruikt. Het model
WM240C met de tekens 1, 2, 3, is meer
geschikt voor automatismen voor poor-
ten en deuren, waar de 3 toetsen voor 3
verschillende automatismen kunnen wor-
den gebruikt.

In dit verband dient u bij het raadplegen
van deze handleiding in gedachten te hou-
den dat de toetsen ▲, ■, ▼ met de toet-
sen 1, 2, 3 overeenkomen (Afb. 1).

• Mogelijkheden van de zender voor het beheren van de automatismen

De zender is in staat al uw automatis-
men op twee verschillende manieren aan
te sturen; deze worden in de handleiding
met de termen: "Modus Afzonderlijk" en

"Modus Gegroepeerd" aangeduid.

- MODUS AFZONDERLIJK ■ (Afb. 2, boven)

Door deze modus te gebruiken heeft de
gebruiker de mogelijkheid elk automatisme
afzonderlijk en apart aan te sturen, daar elk
automatisme aan een "Nummer" is gekop-
peld, dat tussen 01 en 80 ligt (dit verschijnt
rechts op de display).

- MODUS GEGROEPEERD ■ (Afb. 2, beneden)

Door deze modus te gebruiken heeft de
gebruiker de mogelijkheid tegelijkertijd met
één enkele instructie alle automatismen die
in een bepaalde Groep zijn opgenomen, te
manoeuvreren. Elke Groep wordt met een
"Nummer" aangeduid dat tussen 01 en 70
ligt (dit verschijnt links op de display).

• Aan- en uitzetten van de zender

Door op de toetsen -, + en OK te drukken
gaat de zender slechts voor enkele secon-
den aan; na afloop hiervan gaat deze auto-
matisch uit als er intussen geen enkele
andere toets is ingedrukt.

• Aanwijzingen voor het installeren en programmeren

Alle met de nummers 01, 02, 03, etc.
beschreven programmeerfasen dienen
achter elkaar uitgevoerd te worden, en dat
terwijl de zender aan staat. Omdat de
zender slechts enkele seconden aan blijft
staan wanneer er op een toets wordt
gedrukt, is het raadzaam eerst alle pro-
grammeerfasen door te lezen en die aan
de hand van de samenvattende voorbeel-
den op de zender uit te voeren.

N.B.: Als de zender uit gaat, dient u
slechts die handeling opnieuw van het
begin af uit te voeren die niet ten einde is
gebracht, daar de vorige handelingen
automatisch in het geheugen zijn opge-
slagen.

NL

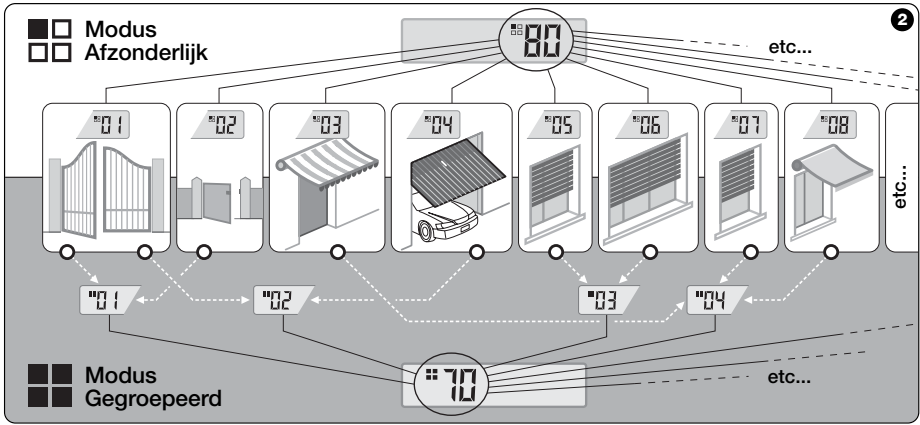

NL

• **Legenda van de symbolen op de display van de zender**

| | |
|--|---|
| | Gaat branden wanneer de zender een instructie verzendt. |
| | Gaat branden en blijft branden tijdens de programmeerfasen van de zender. |
| | Geeft aan dat het "Afzonderlijke automatisme" is geselecteerd is dat aan dit nummer (01 - 80) is gekoppeld. |
| | Geeft aan dat de "Groep automatismen" is geselecteerd die aan dit nummer (01 - 70) is gekoppeld. |
| | (Tijdens het installeren) geeft aan dat uw toegang tot de Programmering van de Radiocoderingen heeft. |
| | (Tijdens het installeren, bij de radiocodering) Het Nummer geeft de geselecteerde <i>dipschakelaar</i> (01-10) aan, en links de geselecteerde stand <i>On/Off</i> . |
| | Geeft aan dat de instructie "Zon-On" is geselecteerd (N.B.: de instructie wordt naar het automatische verzonden waardoor dit het beheer van de Lichtsensor - zon kan activeren). |
| | Geeft aan dat de instructie "Zon-Off" is geselecteerd (N.B.: de instructie wordt naar het automatische verzonden waardoor dit het beheer van de Lichtsensor - zon kan deactiveren). |
| | Gaat branden wanneer de batterij gedeeltelijk leeg is. |

NL



INSTALLATIE

(voor de installatietechnicus)

VOORDAT U GAAT BEGINNEN:

A)- Om dit product eenvoudig en doelmatig te installeren is het raadzaam eerst de sectie "Nuttige wenken en aanwijzingen" door te lezen en daarna deze aanwijzingen; u dient bij het toepassen daarvan de volgorde stap voor stap aan te houden.

B)- De zender is compatibel met alle Ontvangers van Nice die op een frequentie van 433,92 MHz werken en één van de 4 radiocoderingen van Nice (A, B, C, D) toepassen. Het is dus van belang de radiocodering van uw Ontvangers te controleren, waarbij u ze allemaal met de gegevens van de tabel op Afb. ⑤.

C)- Voor wat betreft Stap 1 is het mogelijk

naast een en hetzelfde **Nummer** ook meer dan één automatische te schrijven, mits de Ontvangers daarvan hetzelfde type radiocodering hebben (zie de tabel op Afb. ⑤). Dit is alleen aan te raden wanneer het aantal automatismen het aantal door de zender toegestane automatismen overschrijdt. Indien dit niet het geval is, is dit te ontraden daar het de potentialiteit en flexibiliteit van het systeem in zijn geheel beperkt.

| Radiocoderingen van de Ontvangers van Nice ③ | |
|--|--|
| A | Voor Nice-automatismen voor zonwering en rolluiken (TTS) |
| B | Voor Nice-radiobesturingen uit de serie FLOR |
| C | Voor Nice-radiobesturingen uit de serie FLO |
| D | Voor Nice-radiobesturingen uit de serie SMILO |

— Stap 1 —

VERZAMELEN VAN GEGEVENS VOOR HET INSTALLEREN

Bij deze stap dient u voor alle automatismen die u met de zender wilt aansturen, enkele gegevens te verzamelen. Gebruik daarvoor, uitgaande van het voorbeeld op Afb. ④, de tabel "Lijst van Automatismen" die u aan het einde van deze handleiding vindt, en noteer daarop de volgende gegevens:

| Naam Automatische | Num. | Cod. |
|-------------------|-------|---------|
| Grote poort | 01 | B |
| Voetgangerspoort | 02 | D |
| Zonwering terras | 03 | A |
| Garagedeur | 04 | C |
| Rolluik keuken | 05 | A |
| Rolluik woonkamer | 06 | A |
| etc... | | ④ |



NL

107

- de **Naam** van elk automatische dat u wenst aan te sturen;
 - een **Nummer** tussen 01 en 80, dat vanaf dit moment het daarbij behorende automatische (de daarbij behorende automatismen) identificeert;
 - de **Letter** (A, B, C, D) die de Radiocodering van de Ontvanger van elk automatische aanduidt.
- N.B.:** Om dit gegeven te bepalen gelieve u de tabel op Afb. ⑤ te raadplegen.

BELANGRIJK!: Alle gegevens die u in de tabel "Lijst van Automatismen" zult opschrijven, hebben ten doel de verschillende procedures van deze handleiding correct uit te voeren.

— Stap 2 —

OPSLAAN VAN DE RADIOCODERINGEN VAN DE ONTVANGERS IN DE ZENDER

Bij deze stap dient u in de zender het type radiocodering op te slaan dat elke in uw automatismen geïnstalleerde Ontvanger toepast. Daarna gaat u op basis van de gegevens die u in uw "Lijst van Automatismen" hebt opgeschreven, als volgt te werk:

01. Terwijl de zender uit staat, houdt u de toets **OK** circa 10 seconden ingedrukt totdat op de display (na de tekst "PROG") het symbool **A-B-C-D** verschijnt; daarna laat u de toets onmiddellijk los.
02. Druk op de toetsen **- / +** om het **Nummer** te selecteren dat bij het automatische hoort dat u wilt programmeren.
03. Druk op de toetsen **▲(1) / ▼(3)** om de **Letter** (radiocodering) te selecteren, die in uw "Lijst van Automatis-

men" aan het gekozen automatische is gekoppeld.

04. Druk vervolgens op één van de toetsen **- / +** om het zoijsuit ingevoerde gegeven in het geheugen op te slaan. **N.B.:** met deze handeling wordt tegelijkertijd ook het **Nummer** van het automatische daarvoor (of daarna) geselecteerd dat nu dus klaar is om geprogrammeerd te worden.

Voer de op de punten 03 en 04 beschreven procedure opnieuw uit om de radiocodering van de andere automatismen uit uw "Lijst van Automatismen" in het geheugen op te slaan.

Op elk gewenst moment of na afloop van deze handelingen is het mogelijk deze procedure te verlaten door op de toets **■(2)** te drukken of te wachten tot de zender vanzelf uit gaat.

– Zie samenvattend voorbeeld op Afb. ⑤ –



NL

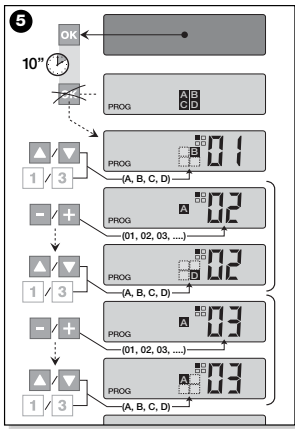

— Stap 2.1 —

Aanpassen van de radiocodering

Als er op uw "Lijst van Automatismen" automatismen staan waaraan de radiocodering type is gekoppeld, dient u nu voor elk automatische de 10 *dipschakelaars* waarop dit type codering gebaseerd is, in te stellen. Ga vervolgens op de volgende manier te werk:

01. **Terwijl de zender uit staat**, houdt u de toets **OK** circa 10 seconden ingedrukt, totdat op de display (na de tekst "PROG") het symbool verschijnt; laat daarna de toets onmiddellijk los.
02. Druk op de toetsen **- / +** om het **Nummer** van het automatische te selecteren dat de radiocodering toepast.
03. Druk vervolgens op de toets **OK** om in de instelmodus van de *dipschakelaars* te komen; op de display verschijnt de actuele instelling van de *schakelaar* 01 (Afb. 0).

04. Om de instelling van de *schakelaar* 01 te wijzigen, gelieve u Afb. 0 te raadplegen; druk vervolgens op de toets (1) om *On* te selecteren of op de toets (3) om *Off* te selecteren.
05. Ga vervolgens naar de volgende *schakelaar* door op de toets **+** (toets **-** voor de vorige *schakelaar*) te drukken en selecteer met de toetsen (1) / (3) de voor deze *schakelaar* gewenste instelling, waarbij u tussen *On* en *Off* kiest.

Stel vervolgens de resterende *schakelaars* in (in totaal zijn er 10), waarvoor u voor elke *schakelaar* het punt 05

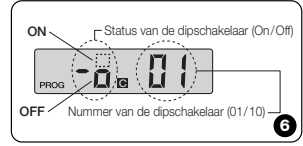

opnieuw uitvoert en druk, nadat de *schakelaar* 10 is ingesteld, op de toets **OK** om de procedure te beëindigen en verlaat deze procedure.

Als er op u "Lijst van Automatismen" nog meer automatismen staan waaraan de radiocodering van het type is gekoppeld, dient u voor elk daarvan de desbetreffende *dipschakelaars* in te stellen; hiervoor dient u de in de punten 02, 03, 04 en 05 beschreven procedure opnieuw uit te voeren.

Op elk gewenst moment of na afloop van deze handeling is het mogelijk de procedure te verlaten door op de toets (2) te drukken of te wachten tot de zender vanzelf uitgaat.

— Zie samenvattend voorbeeld op Afb. 0 —

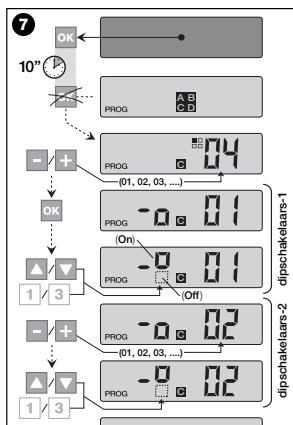

— Stap 3 —

OPSLAAN VAN DE DOOR DE ZENDER DOORGEZONDEN CODE IN DE ONTVANGER

Aan elk **Nummer** dat in de zender aanwezig is, is een eigen "identiteitscode" gekoppeld waardoor de Ontvanger van een automatische de zender onduidelijk kan herkennen, wanneer er een instructie wordt doorgezonden.

Bij deze stap dient u in elke *Ontvanger* van een automatische deze "identiteitscode" in het geheugen op te slaan waardoor de *Ontvanger* de door de zender verzonden instructies kan herkennen. Ga vervolgens als volgt te werk:

01. Zoek in de "Lijst van Automatismen" het **Nummer** van het automatische waarvan u in de *Ontvanger* de "identiteitscode" van uw zender wilt opslaan. **Terwijl de zender uit staat**, drukt u vervolgens op de toetsen **- / +** om dat **Nummer** te selecteren.
02. Druk op de toets (2); na enkele ogen-



blikken zal de zender uit gaan, maar het *Nummer* van het zojuist geselecteerde automatisme blijft in het geheugen bewaard.

03. Lees nu in de **Handleiding van de Ontvanger** van het automatisme dat deel van de tekst dat is gewijd aan de "procedure voor het opslaan van de zender" (de door Nice aangemaakte handleidingen zijn ook beschikbaar op de internetsite: www.niceforyou.com).

04. Voer daarna de zojuist doorgelezen procedure uit en houd daarbij rekening met het volgende:

N.B.: Elk model Ontvanger past een eigen procedure voor geheugenopslag uit waarbij het nodig is op de zender een bepaalde toets van: ▲, ■, ▼ of 1, 2, 3 in te drukken (zie Afb. ① voor de relatie tussen de toetsen).

De gehele opslagprocedure zoals die op de punten 01, 02, 03 en 04 beschreven is, dient voor al uw Ontvangers apart opnieuw uitgevoerd te worden.

— Stap 4 —

CONTROLLEREN OF DE ZENDER CORRECT IS OPGESLAGEN

Bij deze stap dient u enkele tests uit te voeren waarmee u kunt controleren of de "identiteitscode" van uw zender in alle aanwezige Ontvangers correct is opgeslagen in het geheugen.

Zend vervolgens systematisch een instructie uit om elk in het geheugen opgeslagen automatisme te manoeuvreren, waarbij u zich op de sectie DAGELIJKS GEBRUIK VAN DE ZENDER (in deze handleiding) baseert.

— Stap 5 —

GEBRUIKSGEGEVENS VOOR DE EINDGEBRUIKER

Belangrijk! - Na afloop van de installatie en controle van de functionaliteit is het raadzaam de "GEBRUIKSTABEL" die u op de laatste bladzijde van deze handleiding vindt, in te vullen. Schrijf de naam van alle door u geïnstalleerde afzonderlijke Automa-

tismen op alsook het referentienummer (zie u "Lijst van Automatismen"). Noteer bovendien de Groepen automatismen (alleen indien reeds aangemaakt) en het referentienummer daarvan (zie voor het programmeren van de Groepen de sectie hierna). Tenslotte dient u om de taak te verlichten van degene die later de zender zal gebruiken, zowel de "GEBRUIKSTABEL", als deze handleiding bij de eindgebruiker achter te laten.

VERWIJDEREN VAN DE GEGEVENS UIT HET GEHEUGEN VAN DE ZENDER

Het is mogelijk alle gegevens die in het geheugen van de zender aanwezig zijn, helemaal te verwijderen:

Let op! - Deze procedure verwijdert de gegevens definitief uit het geheugen en de zender keert terug naar de oorspronkelijke staat zoals die in de fabriek is vastgesteld.

01. Terwijl de zender uit staat, houdt u 111



NL

ongeveer 25 seconden de toets **OK** ingedrukt, tot alle symbolen en alle tekst op de display aan gaan; laat daarna de toets los.

02. Nu verschijnt snel achter elkaar eerst de aanduiding "F..." (hiermee wordt de versie van de in de zender geïnstalleerde software aangeduid) en daarna "P1".

03. Druk nu eenmaal op de zes toetsen van de zender, waarbij u onderstaande volgorde dient aan te houden:

▲(1), ■(2), ▼(3), - , + , **OK** .

Telkens wanneer u op een toets drukt zal de aanduiding op de display veranderen en één nummer verder gaan tot "P6".

04. Nadat u op de laatste toets (**OK**) gedrukt hebt, verschijnt op de display de aanduiding: [---]. Wacht daarna tot de zender uit gaat; op deze manier wordt de verwijderingsprocedure veranderd.

AANMAKEN VAN GROEPEN AUTOMATISMEN

In de sectie "NUTTIGE WENKEN EN AANWIJZIGEN" hebben wij de voornaamste kenmerken van de gebruiksmodus "Modus Gegroepeerd" aangestipt, waarmee de zender de gewenste automatismen gelijkijdig kan aansturen.

In deze sectie wordt uitgelegd hoe u een Groep automatismen in de zender kan aanmaken.

ONTWERPEN VAN EEN GROEP

Op Afb. ② vindt u een voorbeeld van het ontwerp voor 4 groepen dat u de logica wilt laten zien waarmee u uw keuzes kunt maken; dit voorbeeld is alleen maar een advies; Schrijf vervolgens onderstaande gegevens in de "GEBRUIKSTABEL" (wel-

ke u aan het einde van deze handleiding vindt), zoals u dat het beste uitkomt:

a) - Controleer of de "GEBRUIKSTABEL" reeds is ingevuld voor wat betreft dat deel dat bestemd is voor de "Afzonderlijke Automatismen"; zo niet, (*belangrijk!*) dient u contact op te nemen met de installatietechnicus om dit deel in te vullen.

b) - Beslis welk NUMMER u aan de Groep wilt geven en schrijf dat op.

c) - Beslis welke automatismen u in deze Groep wilt opnemen streep het desbetreffende vakje door.

AANMAKEN VAN EEN GROEP

Voordat u deze procedure gaat uitvoeren is het raadzaam in het vak "EEN BLIK OP DE DISPLAY VAN DE ZENDER" te lezen wat er gewoonlijk op de display verschijnt wanneer u deze handelingen verricht.

Onderstaande aanwijzingen laten zien hoe u een Groep kunt aanmaken. De voorbeel-



NL

den hebben betrekking op **Afb. 8**, met name voor wat betreft de gegevens betreffende **Groep 03**. Ga vervolgens als volgt te werk:

01. Terwijl de zender uit staat, houdt u de toets **OK** circa 5 seconden ingedrukt, totdat op de display de tekst "PROG" verschijnt; daarna laat u de toets onmiddellijk los.

| AUTOMATISMEN | N° | GROEPEN | | | | | | | |
|---------------------|-----|---------|----|----|----|-----|-----|-----|-----|
| | | 01 | 02 | 03 | 04 | ... | ... | ... | ... |
| → Grote poort | 01 | ✗ | ✗ | | | ... | ... | | |
| → Voetgangspoort | 02 | ✗ | | | | | | | |
| → Zonwering terras | 03 | | ✗ | | | | | | |
| → Garagedeur | 04 | | | | ✗ | | | | |
| → Rolluik keuken | 05 | | | ✗ | | | | | |
| → Rolluik woonkamer | 06 | | | ✗ | | | | | |
| → etc... | ... | | | | ✗ | | | | |
| → | | | | | ✗ | | | | |
| → | | | | | | | | | |

02. Selecteer nu met de toetsen **- / +**, het Nummer dat wij besloten hebben in de tabel aan deze Groep te geven.

Ons voorbeeld: **NUMMER 03**

— Bevestig de gemaakte keuze door op de toets **OK** te drukken; rechts op de display verschijnt het Nummer van het automatisme.

03. Druk vervolgens op de toetsen **- / +** om het Nummer betreffende het **eerste** automatisme dat u in de Groep wilt opnemen, te selecteren.

Ons voorbeeld: **Nummer 05**

— Bevestig de gemaakte keuze door op de toets **OK** te drukken; het Nummer houdt op te knipperen omdat het in de Groep is opgenomen.

04. Druk vervolgens nog een keer op de toetsen **- / +** om het Nummer betreffende het **tweede** automatisme dat u in de Groep wilt opnemen, te selecteren.

Ons voorbeeld: **Nummer 06**

— Bevestig de gemaakte keuze door op de toets **OK** te drukken; het Nummer houdt op te knipperen omdat het in de Groep is opgenomen.

N.B.: Als het symbool ✗ verschijnt, gelieve u de volgende paragraaf **AUTOMATISMEN GEKOPPELD AAN EEN LICHTSENSOR** te raadplegen.

NL

113

...Een blik op de display van de zender

Tijdens het aanmaken van een Groep laat de zender twee nummers zien, de een rechts op de display en de ander links. De betekenis en de status hiervan is als volgt:



Het Nummer links op de display geeft aan: **DE GROEP**.

- In totaal zijn er 70 nummers beschikbaar.
- **Wanneer het nummer knippert**, betekent dit dat die Groep niet actief is (de Groep bevat geen enkel automatisme).
- **Wanneer het nummer onafgebroken brandt**, betekent dit dat die Groep actief is (De groep bevat automatisme).

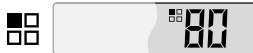

Het Nummer rechts op de display geeft aan: **HET AUTOMATISME** dat al dan niet in de actieve Groep, links op de display, opgenomen moet worden.

- In totaal zijn er 80 nummers beschikbaar.
- **Wanneer het nummer knippert**, betekent dit dat dat automatisme niet in de links op het scherm weergegeven Groep is opgenomen.
- **Wanneer het nummer onafgebroken brandt**, betekent dit dat dat automatisme in de links op het scherm weergegeven Groep is opgenomen.

Hiermee is het aanmaken van **Groep 03** van ons voorbeeld ten einde.

Als u nu onmiddellijk een andere Groep wilt aanmaken, **voordat de zender uit gaat**, drukt u op de toets **2** en voert u dezelfde procedure die u juist gevolgd hebt, opnieuw uit, waarbij u op **punt 02** begint.

Het is mogelijk om deze procedure aan het eind van alle verrichtingen of in een andere tijd weg te gaan door eenvoudig op de zender te wachten automatisch uit te schakelen.

— **Zie het samenvattende voorbeeld op Afb. 8** —

NL

114

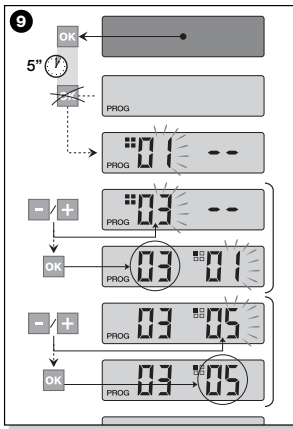

• **Automatismen gekoppeld aan een Lichtsensor (zon)**

Tijdens de groeperingprocedure. Als u een automatische selecteert dat in de "Lijst van Automatismen" aan een radiocodering van het type **A** is gekoppeld, verschijnt tijdens de groeperingprocedure - nadat u uw keuze met de toets **OK** bevestigd hebt (het Nummer houdt op te knipperen) - naast het **Nummer** van het automatische het symbool *****.



Nu kunt u de gewenste instelling voor deze sensor selecteren; hiervoor gaat u als volgt te werk:

- ***** ON, activeerbaar door één maal op de toets **OK** te drukken;
- ***** OFF, activeerbaar door voor de tweede maal op de toets **OK** te drukken;
- ***** (geen enkele instructie), activeerbaar door voor de derde maal op de toets **OK** te drukken.

• **Wijzigen of deactiveren van een Groep**

Om een eerder aangemaakte Groep te wijzigen, roept u het Nummer van de Groep op en gaat u op dezelfde manier te werk als die toen die groep is aangemaakt (Afb. 9), maar wijzigt u de actuele instelling van alle automatismen van de Groep. Als alle in de Groep opgenomen automatismen gedeactiveerd worden, zal het Nummer van de Groep opnieuw gaan knipperen, waarmee aangegeven wordt dat die groep niet meer actief is.

DAGELIJKS GEBRUIK VAN DE ZENDER

In het gebruik van alle dag kan de zender op twee verschillende manieren gebruikt worden:

- **MODUS AFZONDERLIJK** - Er wordt een instructie aan een afzonderlijk automatische verzonden.
- **MODUS GEGROEPEERD** - Er wordt een instructie aan een Groep automatismen verzonden.

AANSTUREN VAN DE AUTOMATISMEN IN DE "MODUS AFZONDERLIJK"



Om een instructie naar een afzonderlijk automatische te versturen gaat u als volgt te werk:

- **Terwijl de zender uit staat**, drukt u op één van de toetsen **- / +** om het Nummer van het gewenste automatische te selecteren (*).
- **Als u later opnieuw op één van de drie toetsen **▲, ■, ▼** of **1, 2, 3****, zal deze instructie naar het laatste daarvoor gebruikte automatische verstuurd worden.

N.B. (*): Als u een automatische selecteert dat op de "Lijst van Automatismen" is gekoppeld aan de radiocodering van het type **A** en u op de toets **OK** drukt, verschijnt ook het symbool ***** op de display. Op dit moment (voordat u de instructie verzendt) kunt u door nogmaals op de toets **OK** te drukken één van de volgende opties selecteren:

- ***** ON, waarbij u een keer op de toets **OK** drukt;
- ***** OFF, waarbij u een tweede maal op de toets **OK** drukt;
- ***** (geen enkele instructie), waarbij u

een derde maal op de toets **OK** drukt. De verzonden instructie wordt door het automatische alleen beheerd indien dit een lichtsensor beheert en daaraan is gekoppeld.

AANSTUREN VAN DE AUTOMATISMEN IN DE "MODUS GEGROEPEERD"



Om een instructie naar een Groep automatismen te versturen gaat u als volgt te werk:

- **Terwijl de zender uit staat**, drukt u op de toets **OK**;
- selecteert u met de toetsen **- / +** uit de aangemaakte groepen de gewenste Groep (*).
- verstuurt u de instructie door op één van de toetsen **▲, ■, ▼** of **1, 2, 3**. Als u later opnieuw op één van de drie toetsen drukt, zal deze instructie naar



het laatste daarvoor gebruikte automatische verstuurd worden.

N.B. (*): Nu kunt u alvorens de instructie te verzenden, door op de toets **OK** te drukken rechts op de display met behulp van de toetsen - / + controleren, welke automaten in de geselecteerde Groep opgenomen zijn.

• **Als er geen enkele Groep actief is**



Wanneer u de zender in "Modus Gegroepeerd" gebruikt en er geen enkele Groep is aangemaakt maar u er nu één probeert te selecteren, verschijnt er op de display het "symbool Groep" en geen enkel te selecteren nummer; dit om aan te geven dat er geen enkele groep aanwezig is.

ONDERHOUD EN AFVALVERWERKING

VERVANGEN VAN DE BATTERIJ

Wanneer de batterij leeg is, neemt het bereik van de zender aanzienlijk af en op de display verschijnt het symbool . De zender zal opnieuw normaal functioneren wanneer de batterij (zie op pag. 4-5-6) vervangen wordt met een batterij van hetzelfde type (raadpleeg de "TECHNISCHE GEGEVENS"). Denk eraan goed op de polariteit te letten.

• **Afvalverwerking van de batterij**

Batterijen, ook al zijn ze leeg, kunnen vervuilde stoffen bevatten en mogen dus NIET met het gewone huisvuil worden weggegooid (zie pag. 6). Nadat de batterijen uit het product verwijderd zijn dienen ze te worden verwerkt zoals dat voor bat-

terijen in de plaatselijke regelgeving voor de "gescheiden afvalinzameling" is vastgesteld.

AFVALVERWERKING VAN DE ZENDER

Dit product bestaat uit verschillende soorten materialen: sommige kunnen hergebruikt worden, andere moeten verwerkt worden. Stel u op hoogte van de methoden van hergebruik of afvalverwerking zoals die in de plaatselijk van kracht zijnde regelgeving voor deze categorie producten voorzien zijn.

– **Let op:** sommige delen van dit product kunnen vervuilde of gevaarlijke stoffen bevatten die, als ze in het milieu terecht



NL

117

zouden komen, schadelijke gevolgen voor het milieu en de menselijke gezondheid zouden kunnen hebben.

Zoals op het symbool op Afb.  is aangegeven, is het verboden dit product in het gewone huisvuil weg te gooien. Scheid uw afval voor verwerking op een manier zoals die in de plaatselijke regelgeving voorzien is; of lever het product bij uw leverancier in wanneer u een nieuw gelijksoortig product koopt.

– **Let op:** de plaatselijke regelgeving kan in geval van illegale dumping van dit product in zware straffen voorzien.

TECHNISCHE GEGEVENS

| | |
|--------------------------------|---|
| • Frequentie | 433,92 MHz (± 100 KHz) |
| • Stroomvoorziening | lithiumbatterij van 3Vdc type CR2032 |
| • Duur batterij | geschat op 2 jaar, bij 10 overseiningen per dag |
| • Bereik | geschat op 200 m; 35 m (indien binnenhuis) |
| • Uitgestraald vermogen | geschat op ongeveer 1 mW e.r.p. |
| • Radiocodering A | 52+52 bit, rolling code, codering van FLOR+INFO (TTS) |
| • Radiocodering B | 52 bit, rolling code, codering van FLOR |
| • Radiocodering C | 12 bit, codering van FLO |
| • Radiocodering D | 64 bit, codering van SMILO |
| • Gebruikstemperatuur | van - 20°C tot + 55°C |
| • Beveiligingsklasse | IP 40 (gebruik in huis of in overdekte ruimten) |
| • Afmetingen | L. 41 x D. 41 x H. 10 mm |
| • Gewicht | 18g |

N.B.:

- Alle technische gegevens hebben betrekking op een omgevingstemperatuur van 20°C (± 5°C).

- Nice S.p.a. behoudt zich het recht voor op elk gewenst moment wijzigingen in het product aan te brengen waarbij functionaliteit en gebruiksdoel onveranderd blijven.

EN DECLARATION OF CONFORMITY CE

Note: The contents of this declaration corresponds to those of the official document, deposited at the registered offices of Nice S.p.a., and in particular to the last revision available before printing of this manual. The text herein has been drawn up for editorial purposes.

Nice S.p.a. - via Pezza Alta, 13, Z.I. Rustignè, 31046 Oderzo (TV) Italy, hereby declares that all products WM080G and WM240C comply with the essential requirements as stated in the R&TTE Directive 1999/5/CE, for the intended use of the equipment. The products are Class 1.

Oderzo,
11 January 2006

Lauro Buoro
(Managing director)

119

IT DICHIARAZIONE DI CONFORMITÀ CE

Nota: Il contenuto di questa dichiarazione corrisponde a quanto dichiarato nel documento ufficiale, depositato presso la sede di Nice S.p.a., e in particolare all'ultima revisione disponibile prima della stampa del presente manuale. Il testo qui presente è stato riadattato per motivi editoriali.

Nice S.p.a. - via Pezza Alta, 13, Z.I. Rustignè, 31046 Oderzo (TV) Italia, dichiara che tutti i prodotti WM080G e WM240C sono conformi ai requisiti essenziali richiesti dalla Direttiva R&TTE 1999/5/CE, per l'uso cui gli apparecchi sono destinati. I prodotti sono in Classe 1.

Oderzo,
11 Gennaio 2006

Lauro Buoro
(Amministratore delegato)

FR DÉCLARATION DE CONFORMITÉ CE

Note : Le contenu de cette déclaration de conformité correspond à ce qui est déclaré dans le document officiel, déposé au siège de Nice S.p.a., et en particulier à la dernière révision disponible avant l'impression de la présente notice technique. Le texte ici présent a été réadapté pour des raisons d'édition.

Nice S.p.a. - via Pezza Alta, 13, Z.I. Rustignè, 31046 Oderzo (TV) Italie, déclare que tous les produits WM080G et WM240C sont conformes aux exigences essentielles requises par la directive R&TTE 1999/5/CE pour l'usage auquel les appareils sont destinés. Les produits sont en Classe 1.

Oderzo,
11 Janvier 2006

Lauro Buoro
(Administrateur délégué)

ES DECLARACIÓN DE CONFORMIDAD CE

Nota: el contenido de esta declaración corresponde a aquello declarado en el documento oficial depositado en la sede de Nice S.p.a. y, en particular, a la última revisión disponible, antes de la impresión de este manual. En este manual, el texto ha sido readaptado por motivos de impresión.

Nice S.p.a. - Via Pezza Alta 13, Z.I. Rustignè, 31046 Oderzo (TV) Italia, declara que todos los productos WM080G y WM240C respetan los requisitos esenciales de la Directiva 1999/5/CE "Equipos Radioeléctricos y Equipos Terminales de Telecomunicación" para el uso al que están destinados los equipos. Los productos son fabricados en Clase 1.

Oderzo,
11 de Enero de 2006

Lauro Buoro
(Director)

DE KONFORMITÄTSEK-LÄRUNG CE

Hinweis: Der Inhalt dieser Erklärung entspricht dem Inhalt des offiziellen am Standort der Nice S.p.a. hinterlegten Dokuments in seiner letzten überarbeiteten Version vor dem Druck dieses Handbuchs. Der hier enthaltende Text wurde für die Veröffentlichung angepasst.

Die Fa. Nice S.p.a. - Via Pezza Alta, 13, Z.I. Rustigné, 31046 Oderzo (TV) Italia, erklärt, dass die Produkte WM080G und WM240C den Erfordernissen der EG-Richtlinie R&TTE 1999/5/CE für den für die Geräte vorgesehenen Verwendungszweck entsprechen. Die Produkte gehören zur Kategorie 1.

Oderzo, den 11. Januar 2006

Lauro Buoro
(Der geschäftsführende Direktor)

PL DEKLARACJA ZGODNOŚCI CE

Uwaga: Treść niniejszej deklaracji zgodna jest z oficjalną deklaracją zdeponowaną w siedzibie Nice S.p.a. a w szczególności z najnowszą wersją dostępną przed wydrukowaniem niniejszego po-dręcznika. Poniższy tekst został przedrędagowany z przyczyn wydawniczych.

Nice S.p.a. - via Pezza Alta, 13, Z.I. Rustigné, 31046 Oderzo (TV) Italia, oświadcza, że wszystkie produkty WM080G oraz WM240C zgodne są z podstawowymi wymaganiami określonymi przez dyrektywę R&TTE 1999/5/CE, dla użytkowania, do jakiego urządzenia są przeznaczone. Produkty należą do Klasy 1.

Oderzo, 11 stycznia 2006

Lauro Buoro
(Zarządca Pełnomocny)

NL VERKLARING VAN OVEREENSTEMMING CE

N.B.: De inhoud van deze verklaring van overeenstemming komt overeen met de laatste beschikbare herziening, voor het ter perse gaan van deze handleiding-, van het officiële document dat bij het kantoor van Nice S.p.a is neergelegd. De tekst hier is om publicatietechnische redenen aangepast.

Nice S.p.a. - via Pezza Alta, 13, Z.I. Rustigné, 31046 Oderzo (TV) Italië, verklaart dat alle producten WM080G en WM240C in overeenstemming zijn met de essentiële vereisten van de Richtlijn R&TTE 1999/5/EG, voor het gebruik waarvan de apparaten zijn bestemd. De producten behoren tot Klasse 1.

Oderzo, 11 januari 2006

Lauro Buoro
(Gedelegeerd Bestuurder)



| - Automation Name - Nome Automazione - - Nom Automatismes - Nombre Automatización - - Name Automatisierung - Nazwa Automatyki - - Naam Automatismes - | Num. | Cod. |
|--|------|------|
| | | |
| | | |
| | | |
| | | |
| | | |
| | | |
| | | |
| | | |
| | | |
| | | |
| | | |
| | | |
| | | |
| | | |

- EN – Automation List
- IT – Lista Automazioni
- FR – Liste Automatismes
- ES – Lista Automatizaciones
- DE – Liste der Automatisierungen
- PL – Wykaz Automatyki
- NL – Lijst Automatismen

- Operation table – EN
- Tabella per l'Uso – IT
- Tableau per l'Utilisation – FR
- Tabla para el Uso – ES
- Tabelle für die Verwendung – DE
- Tabelka dla Użytku – PL
- Gebruikstabel – NL

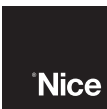

| - Automations - Automazioni - Automatismes - - Automatizaciones - Automatisierungen - - Automatyka - Automatismen - | - Groups - Raggruppamenti - Regroupements - Grupos - - Gruppenautomatisierungen - Zgrupowanie - Groepen - | N° | | | | | | | | | | | | | |
|---|--|-------|-------|-------|-------|-------|-------|-------|-------|-------|-------|-------|-------|-------|-------|
| | | | | | | | | | | | | | | | |
| | | | | | | | | | | | | | | | |
| | | | | | | | | | | | | | | | |
| | | | | | | | | | | | | | | | |
| | | | | | | | | | | | | | | | |
| | | | | | | | | | | | | | | | |
| | | | | | | | | | | | | | | | |
| | | | | | | | | | | | | | | | |
| | | | | | | | | | | | | | | | |
| | | | | | | | | | | | | | | | |
| | | | | | | | | | | | | | | | |
| | | | | | | | | | | | | | | | |
| | | | | | | | | | | | | | | | |
| | | | | | | | | | | | | | | | |
| | | | | | | | | | | | | | | | |
| | | | | | | | | | | | | | | | |
| | | | | | | | | | | | | | | | |
| | | | | | | | | | | | | | | | |
| | | | | | | | | | | | | | | | |
| | | | | | | | | | | | | | | | |
| | | | | | | | | | | | | | | | |

**Headquarter****Nice SpA**

Oderzo TV Italia
Tel. +39.0422.85.38.38
Fax +39.0422.85.35.85
info@niceforyou.com

Nice in Italy**Nice Padova**

Sarmeola di Rubano PD Italia
Tel. +39.049.89.78.93.2
Fax +39.049.89.73.85.2
infopd@niceforyou.com

Nice Roma

Roma Italia
Tel. +39.06.72.67.17.61
Fax +39.06.72.67.55.20
inforoma@niceforyou.com

Nice worldwide**Nice France**

Buchelay
Tel. +33.(0)1.30.33.95.95
Fax +33.(0)1.30.33.95.96
info@fr.niceforyou.com

Nice Rhône-Alpes

Decines Charpieu France
Tel. +33.(0)4.78.26.56.53
Fax +33.(0)4.78.26.57.53
infofrcn@fr.niceforyou.com

Nice France Sud

Aubagne France
Tel. +33.(0)4.42.62.42.52
Fax +33.(0)4.42.62.42.50
informatseille@fr.niceforyou.com

Nice Belgium

Leuven (Heverlee)
Tel. +32.(0)16.38.69.00
Fax +32.(0)16.38.69.01
info@be.niceforyou.com

Nice España Madrid

Tel. +34.9.16.16.33.00
Fax +34.9.16.16.30.10
info@es.niceforyou.com

Nice España Barcelona

Tel. +34.9.35.88.34.32
Fax +34.9.35.88.42.49
info@es.niceforyou.com

Nice Polska

Pruszków
Tel. +48.22.728.33.22
Fax +48.22.728.25.10
info@pl.niceforyou.com

Nice UK

Chesterfield
Tel. +44.87.07.55.30.10
Fax +44.87.07.55.30.11
info@uk.niceforyou.com

Nice Romania

Ciuj Napoca
Tel/Fax +40.264.45.31.27
info@ro.niceforyou.com

Nice Deutschland

Gelnhausen-Häller
Tel. +49.60.51.91.52-0
Fax +49.60.51.91.52-119
info@de.niceforyou.com

Nice China

Shanghai
Tel. +86.21.575.701.46
+86.21.575.701.45
Fax +86.21.575.701.44
info@cn.niceforyou.com

Nice USA Inc.

Jacksonville, FL
Tel. +001.904.786.7133
Fax +001.904.786.7640
info@us.niceforyou.com